

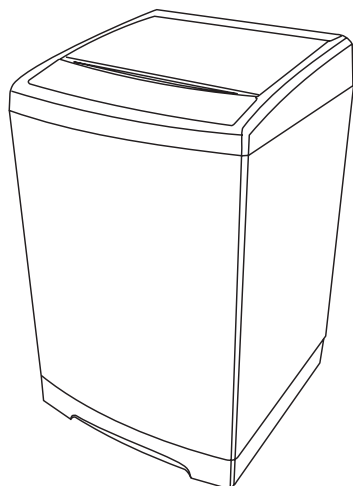

Avant d'utiliser votre machine à laver, veuillez lire attentivement ce manuel et conservez-le pour référence ultérieure.

Machine à laver

MANUEL DU PROPRIÉTAIRE



Extension gratuite de 3 mois de la période de garantie limitée initiale!*
Envoyez simplement une photo de votre preuve d'achat par message texte au :

1-844-224-1614

*L'extension de garantie porte sur les trois mois suivant immédiatement la fin de la période de garantie initiale du produit.

CLV16N2AMG

Lire ce manuel

A l'intérieur, vous trouverez de nombreux conseils utiles sur l'utilisation et l'entretien de votre lave-linge. Juste un peu de soin pré-ventif de votre part peut vous faire économiser beaucoup de temps et d'argent sur les réponses aux problèmes courants dans le tableau des conseils de dépannage. Si vous consultez d'abord le tableau des conseils de dépannage, vous n'aurez peut-être pas besoin d'appeler le service de soutien.

Table des matières

SÉCURITÉ ET PRÉCAUTION	2
Consigne de sécurité importante	3
Avertissement d'installation et précaution.....	4
Avertissement et précaution d'utilisation et d'entretien.....	6
INSTRUCTION D'INSTALLATION	10
Déballage et retrait du matériel d'expédition	10
Pièce et composant clés.....	11
Accessoires	12
Outils nécessaires pour l'installation.....	12
Dimension et spécification clés	13
Conditions d'emplacement.....	14
Choisissez le bon emplacement	15
Installez votre laveuse	17
MODE D'EMPLOI.....	22
Panneau de contrôle.....	22
Laver une charge de linge.....	23
Verrouillage de contrôle	26
Guide des cycles	26
INSTRUCTIONS D'ENTRETIEN POUR L'UTILISATEUR.....	27
Nettoyage et entretien réguliers	27
DÉPANNAGE	28
Avant d'appeler pour du soutien	28
Codes d'erreur	33
ANNEXE.....	34
Tableau de soin de tissu	34
GARANTIE	36
UN SERVICE	37









Sécurité et précaution

Ce manuel contient des informations importantes sur l'installation, l'utilisation et l'entretien de votre appareil. Veuillez lire attentivement ce manuel avant l'installation et l'utilisation de cette machine pour éviter les blessures et les dommages matériels.

CE QUE VOUS DEVEZ SAVOIR SUR LES INSTRUCTIONS DE SÉCURITÉ

Les avertissements et importantes consignes de sécurité de ce manuel NE couvrent PAS toutes les conditions et situations possibles. Il est de votre responsabilité de faire preuve de bon sens et de prudence lors de l'installation, de l'entretien et du fonctionnement de votre laveuse.

SYMBOLE DE SÉCURITÉ IMPORTANT ET PRÉCAUTION

 AVERTISSEMENT	Ceci indique que des risques ou des pratiques dangereuses peuvent causer des blessures graves ou la mort . Pour réduire les risques d'incendie, d'explosion, de choc électrique ou de blessure lors de l'utilisation de votre laveuse, ces mesures de sécurité de base DEVRAIENT être suivies.
 ATTENTION	Ceci indique que les risques ou les pratiques dangereuses peuvent causer des blessures superficielles ou des dommages matériels .
	Ce graphique représente ATTIRER L'ATTENTION, et des mises en garde détaillées seront affichées dans le graphique. 
	Ce graphique représente OPÉRATION INTERDITE et les éléments prohibitifs détaillés seront affichés dans le graphique. 
	Ce graphique représente EXÉCUTION INTERDITE, et des éléments d'exécution interdits détaillés seront affichés à l'intérieur du graphique. 

Avertissement - Proposition 65 de l'État de Californie :

 **AVERTISSEMENT** : Ce produit peut vous exposer à des produits chimiques, notamment : le benzène, le formaldéhyde et le monoxyde de carbone, qui sont reconnus par l'État de Californie comme pouvant causer le cancer et des problèmes liés à la reproduction. Pour de plus amples renseignements, visitez www.P65Warnings.ca.gov.

Sécurité et précaution

Consigne de sécurité importante

Avertissement - Pour réduire les risques d'incendie, d'électrocution ou de blessures lors de l'utilisation de votre appareil, suivez les précautions de base, notamment les suivantes :



AVERTISSEMENT

1. Lisez toutes les instructions avant d'utiliser l'appareil.
2. Utilisez cet appareil uniquement pour l'usage prévu décrit dans ce manuel.
3. Avant utilisation, la laveuse doit être correctement installée comme décrit dans ce manuel.
4. Suivez TOUJOURS les instructions d'entretien du tissu fournies par le fabricant du vêtement.
5. Ne lavez ou ne séchez pas des articles préalablement nettoyés, lavés, trempés ou tachés d'essence, de solvants pour nettoyage à sec ou d'autres substances inflammables ou explosives, car ils dégagent de la vapeur qui pourrait s'enflammer ou exploser.
6. Ne laissez pas les enfants jouer sur ou dans l'appareil. Une surveillance étroite des enfants est nécessaire lorsque l'appareil est utilisé à proximité d'enfants.
7. Avant de mettre l'appareil hors service ou de le mettre au rebut, retirez le couvercle du compartiment de lavage ou de séchage.
8. Ne touchez pas l'appareil si le tambour bouge.
9. N'installez pas et ne rangez pas cet appareil dans un endroit exposé aux intempéries ou au gel.
10. Ne soumettez pas les boutons à une utilisation abusive.
11. Ne réparez ou ne remplacez aucune pièce de l'appareil et n'effectuez aucune maintenance à moins que cela ne soit spécifiquement recommandé dans les instructions d'entretien de l'utilisateur ou dans les instructions de réparation de l'utilisateur publiées que vous comprenez et que vous pouvez effectuer.
12. N'ajoutez pas d'essence, de solvants pour nettoyage à sec ou d'autres substances inflammables ou explosives à l'eau de lavage. Ces substances dégagent de la vapeur qui pourrait s'enflammer ou exploser.
13. Dans certaines conditions, de l'hydrogène gazeux peut être produit dans un système d'eau chaude qui n'a pas été utilisé pendant deux semaines ou plus.
14. L'HYDROGÈNE GAZEUX EST EXPLOSIF. Si le système d'eau chaude n'a pas été utilisé pendant deux semaines ou plus, avant d'utiliser une laveuse ou une combinaison laveuse-sécheuse, ouvrez tous les robinets d'eau chaude et laissez couler l'eau de chacun d'eux pendant plusieurs minutes. Cette technique libérera tout hydrogène gazeux accumulé. Comme le gaz est inflammable, ne fumez ni n'utilisez pas de flamme nue pendant ce processus.
15. Gardez la zone située au-dessous et autour de vos appareils exempts de matériaux combustibles (charpie, papier, chiffons, etc.), d'essence, de produits chimiques et d'autres vapeurs et liquides inflammables.
16. Ne placez pas d'objets exposés à l'huile de cuisson dans votre laveuse. Les articles contaminés par de l'huile de cuisson peuvent contribuer à une réaction chimique qui pourrait provoquer l'inflammation d'une charge.
17. Cette laveuse n'est pas conçue pour une utilisation maritime ou pour des installations mobiles telles que les véhicules récréatifs, les aéronefs, etc.
18. Fermez les robinets d'eau et débranchez la laveuse si la machine doit être laissée pendant une longue période, comme pendant les vacances.
19. Les matériaux d'emballage peuvent être dangereux pour les enfants. Il y a un risque d'étouffement! Gardez tout emballage loin des enfants.
20. Toujours vérifier l'intérieur de la laveuse pour détecter les corps étrangers avant de mettre le linge. Gardez le couvercle fermé lorsqu'elle n'est pas utilisée.

Sécurité et précaution

Avertissement d'installation et précaution



AVERTISSEMENT

Le non-respect de ces directives peut entraîner une vibration anormale et une situation de déséquilibre pouvant entraîner des blessures corporelles, des dommages matériels ou des dommages à l'appareil.

1. Branchez le cordon d'alimentation dans une prise murale AC 120 V / 60 Hz de 15 ampères ou plus. Utilisez la prise pour cette laveuse seulement.
2. N'utilisez pas de rallonge.
 - Le partage d'une prise murale avec un autre appareil, l'utilisation d'une barre multiprise ou l'extension du cordon d'alimentation peut provoquer un choc électrique ou un incendie.
 - N'utilisez pas de transformateur électrique. Cela peut provoquer un choc électrique ou un incendie.
 - Assurez-vous que la tension d'alimentation, la fréquence et le courant correspondent aux spécifications du produit. Ne pas le faire peut causer un choc électrique ou un incendie.
3. Faites installer cet appareil par un technicien qualifié ou une entreprise de services.
 - Ne pas le faire peut entraîner un choc électrique, un incendie, une explosion, des problèmes avec le produit ou des blessures.
4. Retirez régulièrement toutes les substances étrangères telles que la poussière ou l'eau des fiches et des points de contact à l'aide d'un chiffon sec.
 - Débranchez la fiche et nettoyez-la avec un chiffon sec.
 - Ne pas le faire peut provoquer un choc électrique ou un incendie.
5. Branchez la fiche dans la prise murale dans le bon sens afin que le cordon soit sur le sol.
 - Si vous branchez la fiche dans la prise dans la direction opposée, les fils électriques dans le câble peuvent être endommagés et cela peut entraîner un choc électrique ou un incendie.
6. Branchez la fiche dans la prise murale fermement. N'utilisez pas une fiche endommagée ou une prise desserrée.
 - Cela pourrait provoquer un choc électrique ou un incendie.
7. Ne pas tirer ou plier excessivement le cordon d'alimentation.
8. Ne pas tordre ou attacher le cordon d'alimentation.
9. N'accrochez pas le cordon d'alimentation sur un objet métallique, ne placez pas un objet lourd sur le cordon d'alimentation, n'insérez pas le cordon d'alimentation entre des objets ou ne poussez pas le cordon d'alimentation dans l'espace situé derrière l'appareil.
 - Cela pourrait provoquer un choc électrique ou un incendie.
10. Ne tirez pas sur le cordon d'alimentation lorsque vous le débranchez.
 - Débranchez la fiche en tenant la tête.
 - Ne pas le faire peut provoquer un choc électrique ou un incendie.
11. Si la fiche d'alimentation ou le cordon d'alimentation sont endommagés, contactez votre centre de service le plus proche.



**Cordon
d'alimentation
et prise**



**Mise à
la terre**

1. Pour un appareil avec mise à la terre et branché par un cordon : **DIRECTIVES DE MISE À LA TERRE**

-Cet appareil doit être mis à la terre. En cas de dysfonctionnement ou de panne, la mise à la terre réduira le risque de décharge électrique en assurant un parcours de moindre résistance pour le courant électrique. Cet appareil est équipé d'un cordon comportant un fil de mise à la terre et une fiche de mise à la terre. La fiche doit être branchée dans une prise appropriée, correctement installée et mise à la terre, conformément à tous les codes et règlements locaux.

Sécurité et précaution

AVERTISSEMENT

- Une connexion incorrecte du fil de mise à la terre de l'équipement peut entraîner un risque de décharge électrique. En cas de doute sur la mise à la terre de l'appareil, consultez un électricien ou un technicien qualifié.

2: Pour un appareil connecté en permanence :

DIRECTIVES DE MISE À LA TERRE

- Cet appareil doit être connecté à un système de câblage permanent en métal mis à la terre, ou un conducteur de mise à la terre de l'équipement doit être installé avec les conducteurs du circuit et connecté à la borne ou au fil de mise à la terre de l'équipement sur l'appareil.

3: Pour un appareil à double isolation, relié par un cordon :

ENTRETIEN D'UN APPAREIL À DOUBLE ISOLATION

- Dans un appareil à double isolation, deux systèmes d'isolation sont prévus à la place de la mise à la terre. Aucun moyen de mise à la terre n'est prévu sur un appareil à double isolation, et aucun moyen de mise à la terre ne doit être ajouté à l'appareil.

L'entretien exige une attention extrême et une connaissance du système, et ne doit être effectué que par un personnel compétent. Les pièces de rechange pour un appareil à double isolation doivent être identiques à celles qui sont remplacées.

Un appareil à double isolation porte la mention « DOUBLE ISOLATION » (DOUBLE INSULATION) ou « DOUBLEMENT ISOLÉ » (DOUBLE INSULATED). Le symbole de la double isolation (un carré dans un carré) peut également figurer sur l'appareil.

4. Cet appareil doit être correctement mis à la terre.

5. Ne mettez pas l'appareil à la terre sur un tuyau de gaz, un tuyau d'eau en plastique ou une ligne téléphonique.

- Une mise à la terre incorrecte peut entraîner un choc électrique, un incendie, une explosion ou des problèmes avec le produit.

- Ne branchez jamais le cordon d'alimentation dans une prise qui n'est pas correctement mise à la terre. Assurez-vous que la prise que vous utilisez est mise à la terre conformément aux codes locaux et nationaux.

1. N'installez pas cet appareil à proximité d'un appareil de chauffage ou d'un matériau inflammable.

2. N'installez pas cet appareil dans un endroit humide, huileux ou poussiéreux ou dans un endroit exposé à la lumière directe du soleil ou à de l'eau (gouttes de pluie).

3. N'installez pas cet appareil dans un endroit où le gaz risque de fuir.

- Cela pourrait provoquer un choc électrique ou un incendie.

4. Si la laveuse est déplacée à un autre endroit, faites-la vérifier et réinstaller par un technicien qualifié.

- Ne pas suivre cet avertissement peut entraîner un choc électrique ou un incendie.



Emplacement

Avertissement d'installation et précaution



ATTENTION

1. N'installez pas sur un tapis. Installez la laveuse sur un plancher solide et une surface plane pouvant supporter son poids.

- Ne pas le faire peut entraîner des vibrations anormales, du bruit ou des problèmes avec le produit.

Sécurité et précaution

2. La laveuse est lourde. Deux personnes ou plus peuvent être nécessaires pour installer et déplacer l'appareil.
 - Ne pas le faire peut entraîner des blessures corporelles ou autres.
3. Rangez et installez la laveuse à un endroit où elle ne sera pas exposée à des températures inférieures à zéro ou exposée aux intempéries.
 - Ne pas le faire peut entraîner de graves dommages de fuite.
4. Positionnez l'appareil de manière à ce que la fiche d'alimentation soit facilement accessible.
 - Ne pas le faire peut provoquer un choc électrique ou un incendie dû à une fuite électrique.
5. Pour réduire les risques de blessure, respectez toutes les règles sur les lunettes de sécurité recommandées par l'industrie.
 - Le non-respect de toutes les consignes de sécurité de ce manuel peut entraîner des dommages matériels ou des blessures.

Avertissement et précaution d'utilisation et d'entretien



AVERTISSEMENT

1. Si l'appareil est inondé, coupez immédiatement l'alimentation en courant et contactez le centre de soutien le plus proche.
2. Si l'appareil émet un bruit étrange, une odeur de brûlé ou de la fumée, débranchez immédiatement la prise d'alimentation et contactez le centre de soutien le plus proche.
 - Ne pas le faire peut provoquer un choc électrique ou un incendie.
3. En cas de fuite de gaz (propane, gaz de pétrole liquéfié, etc.), aérez immédiatement la zone. N'allumez ou n'éteignez aucun appareil ou ampoule.
 - N'utilisez pas de ventilateur.
 - Une étincelle peut provoquer une explosion ou un incendie.
4. Ne lavez pas les articles contaminés par de l'essence, du kérosène, du benzène, du diluant pour peintures, de l'alcool, du renforteur de nettoyage ou d'autres substances inflammables ou explosives.
 - Cela pourrait provoquer un choc électrique, un incendie ou une explosion.
5. Ne forcez pas l'ouverture du couvercle de la laveuse pendant le fonctionnement de la laveuse (lavage / séchage / essorage à haute température).
 - L'eau qui s'écoule de la laveuse peut causer des brûlures ou rendre le sol glissant. Cela peut entraîner des blessures.
 - Forcé l'ouverture du couvercle peut endommager le produit ou provoquer des blessures.
6. Assurez-vous de retirer l'emballage (éponge, mousse de polystyrène) attaché au fond de la laveuse avant de l'utiliser.
7. N'insérez pas votre main ou un objet métallique sous la laveuse.
 - Cela pourrait entraîner des blessures.
8. N'essayez pas de faire fonctionner cet appareil s'il est endommagé, fonctionne mal, partiellement démonté ou si des pièces sont manquantes ou cassées, y compris un cordon ou une prise endommagés.
 - Cela peut provoquer un choc électrique, un incendie ou la mort.
9. Ne touchez pas la fiche d'alimentation avec les mains mouillées.
 - Cela pourrait provoquer un choc électrique.
10. N'éteignez pas l'appareil en débranchant la fiche lorsque la laveuse fonctionne.
 - Le fait de rebrancher la fiche dans la prise murale peut provoquer une étincelle et provoquer un choc électrique ou un incendie.
11. Gardez tous les matériaux d'emballage hors de la portée des enfants, car les matériaux d'emballage peuvent être dangereux pour les enfants.

Sécurité et précaution

Avertissement et précaution d'utilisation et d'entretien



AVERTISSEMENT

12. Si un enfant place un sac sur sa tête, il peut suffoquer. Ne laissez pas les enfants ou les personnes déficientes utiliser cette laveuse sans surveillance.
 - Ne pas le faire peut provoquer un choc électrique, des brûlures ou des blessures.
13. N'essayez pas de réparer, démonter ou modifier vous-même l'appareil.
 - N'utilisez pas de fusible (tel que tonnelier, fil d'acier, etc.) autre que le fusible standard.
 - Si vous devez réparer ou réinstaller l'appareil, contactez votre centre de soutien le plus proche.
 - Ne pas le faire peut entraîner un choc électrique, un incendie, des problèmes avec le produit ou des blessures.
14. Si des substances étrangères telles que de l'eau pénètrent dans l'appareil dans une zone autre que la cuve, débranchez la fiche d'alimentation et contactez votre centre de soutien le plus proche.
 - Ne pas le faire peut provoquer un choc électrique ou un incendie.
15. Si le tuyau d'alimentation en eau se détache du robinet et inonde l'appareil, débranchez le cordon d'alimentation.
 - Ne pas le faire peut provoquer un choc électrique ou un incendie.
16. Ne pas mélanger le blanc de lessive au chlore à de l'ammoniac ou à de l'acide tel que du vinaigre.
 - Une mauvaise utilisation peut produire du gaz toxique et entraîner des blessures graves.
17. Ne touchez pas la laveuse pendant que les pièces bougent. Avant de charger, de décharger ou d'ajouter des articles, appuyez sur le bouton START / PAUSE (bouton mise en marche/pause) et laissez le tambour s'arrêter complètement avant de toucher l'intérieur.
 - Ne pas le faire peut provoquer un choc électrique, des blessures ou un incendie.
18. Ne laissez pas les enfants jouer sur ou dans la laveuse. Une surveillance étroite des enfants est nécessaire lorsque la laveuse est utilisée près des enfants. Pendant que les enfants grandissent, enseignez-leur l'utilisation appropriée et sécuritaire de tous les appareils.
 - Ne pas le faire peut entraîner des blessures graves.
19. Gardez les produits de lessive hors de la portée des enfants. Respectez tous les avertissements sur les étiquettes de produit et suivez la liste de choses à faire.
 - Ne pas le faire peut entraîner des blessures graves.
20. Débranchez cet appareil de l'alimentation électrique avant d'effectuer toute opération d'entretien pouvant être accomplie par l'utilisateur. Le fait de mettre les commandes en position OFF (arrêt) ne déconnecte pas cet appareil de l'alimentation électrique.
 - Ne pas le faire peut provoquer un choc électrique, des blessures ou un incendie.
21. Ne nettoyez pas l'appareil en vaporisant de l'eau directement dessus.
22. N'utilisez pas de benzène, de diluant ou d'alcool pour nettoyer l'appareil.
 - Cela peut entraîner une décoloration, une déformation, des dommages, un choc électrique ou un incendie.

23. Ne pas laver les vêtements imperméables ou de type hydrofuge.

Sécurité et précaution

Avertissement et précaution d'utilisation et d'entretien



ATTENTION

1. Débranchez la fiche d'alimentation lorsque l'appareil n'est pas utilisé pendant de longues périodes ou pendant un orage.
 - Ne pas le faire peut provoquer un choc électrique ou un incendie.
2. Gardez les mains et les corps étrangers à l'écart du couvercle et de la zone de verrouillage lorsque vous fermez le couvercle.
 - Ne pas le faire peut entraîner des blessures corporelles.
3. Si la laveuse est contaminée par une substance étrangère telle qu'un détergent, de la saleté, des résidus alimentaires, etc., débranchez la fiche et nettoyez la laveuse avec un chiffon doux et humide.
 - Ne pas le faire peut entraîner une décoloration, une déformation, des dommages ou de la rouille.
4. La partie transparente du couvercle peut être brisée par un puissant choc. Soyez prudent lorsque vous utilisez la laveuse.
 - Si la partie transparente est fissurée ou brisée, cela peut entraîner des blessures.
5. Après une panne d'alimentation en eau ou lors de la reconnexion du tuyau d'alimentation en eau, ouvrez lentement le robinet.
6. Ouvrez le robinet lentement après une longue période de non-utilisation.
 - La pression d'air dans le tuyau d'alimentation en eau ou dans le tuyau d'eau peut endommager une pièce ou provoquer une fuite d'eau.
7. Si une erreur de vidange se produit pendant une opération, vérifiez s'il y a un problème de vidange.
 - Si la laveuse est utilisée lorsqu'elle est inondée en raison d'un problème de vidange, cela peut entraîner un choc électrique ou un incendie en raison d'une fuite électrique.
8. N'insérez pas votre main ou un objet métallique sous la laveuse.
 - Cela pourrait entraîner des blessures.
9. Insérez complètement le linge dans la laveuse de manière à ce que le linge ne soit pas coincé sous le couvercle.
 - Si le linge se coince sous le couvercle, cela risque d'endommager le linge ou la laveuse, ou de provoquer une fuite d'eau.
10. Assurez-vous que le robinet est fermé lorsque la laveuse n'est pas utilisée.
 - Assurez-vous que les connecteurs du tuyau d'alimentation en eau sont bien serrés.
 - Ne pas le faire peut entraîner des dommages matériels ou des blessures.
11. Ouvrez le robinet et vérifiez si le raccord du tuyau d'alimentation en eau est bien serré et qu'il n'y a pas de fuite d'eau avant d'utiliser le produit.
 - Si les connecteurs du tuyau d'alimentation en eau sont desserrés, cela peut entraîner une fuite d'eau.
12. Ne vous tenez pas debout sur l'appareil et ne placez pas d'objets (tels que du linge, des bougies allumées, des cigarettes allumées, de la vaisselle, des produits chimiques, des objets métalliques, etc.) sur l'appareil.
 - Cela peut entraîner un choc électrique, un incendie, des problèmes avec le produit ou des blessures.
13. Ne manipulez pas l'appareil avec des mains mouillées.
 - Cela pourrait provoquer un choc électrique.

Sécurité et précaution

Avertissement et précaution d'utilisation et d'entretien



ATTENTION

14. Ne pas pulvériser de matières volatiles telles que de l'insecticide sur la surface de l'appareil.
 - En plus d'être nocif pour les humains, il peut également entraîner un choc électrique, un incendie ou des problèmes avec le produit.
15. Ne placez pas d'objet générant un champ électromagnétique près de la laveuse.
 - Cela pourrait entraîner des blessures à cause du dysfonctionnement.
16. Puisque l'eau drainée pendant un cycle de lavage ou de séchage à haute température est chaude, ne touchez pas l'eau.
 - Cela peut entraîner des brûlures ou des blessures.
17. Ne pas laver, essorer ou sécher des sièges, des tapis ou des vêtements imperméables à l'eau.
 - Ne pas laver les tapis épais et durs même si la marque de la laveuse est sur l'étiquette d'entretien. Cela peut entraîner des blessures ou endommager la machine à laver, les murs, le sol ou les vêtements en raison de vibrations anormales.
18. N'utilisez pas la laveuse lorsque le distributeur de détergent est retiré .
 - Cela pourrait provoquer un choc électrique ou des blessures à cause d'une fuite d'eau.
19. N'insérez pas votre main dans le distributeur de détergent après l'avoir ouvert.
 - Cela pourrait entraîner des blessures, car votre main pourrait être coincée.
20. Ne placez pas d'objets autres que le linge, tels que des chaussures, des résidus alimentaires ou des animaux dans la laveuse.
 - Cela peut provoquer des vibrations anormales pouvant endommager la machine à laver et, dans le cas d'animaux de compagnie, provoquer des blessures graves ou la mort.
21. N'appuyez pas sur les boutons en utilisant des objets pointus tels que des épingles, des couteaux, des ongles, etc.
 - Cela pourrait provoquer un choc électrique ou des blessures.
22. Ne pas laver le linge contaminé par de l'huile, de la crème ou de la lotion que l'on trouve dans les magasins de soins de la peau ou les cliniques de massage.
 - Cela peut entraîner une déformation du joint en caoutchouc et une fuite d'eau.
23. Assurez-vous que le tuyau de la prise d'eau est connecté et que le robinet est ouvert avant de laver les vêtements.
24. Ne laissez pas d'objets métalliques (épingles de sûreté, épingles à cheveux, etc.) ou d'eau de Javel dans la cuve pendant de longues périodes.
 - Cela pourrait faire rouiller la cuve.
 - Si de la rouille apparaît sur la surface de la cuve, appliquez un agent de nettoyage neutre sur la surface et utilisez une éponge pour le nettoyer. N'utilisez jamais une brosse métallique.
25. N'utilisez pas d'eau chaude provenant d'appareils de refroidissement / chauffage d'eau.
 - Cela peut entraîner des problèmes avec la laveuse.
26. N'utilisez pas de savon naturel pour les mains dans la laveuse.
 - S'il durcit et s'accumule à l'intérieur de la laveuse, cela pourrait causer des problèmes avec le produit, une décoloration, de la rouille ou de mauvaises odeurs.

Sécurité et précaution

Avertissement et précaution d'utilisation et d'entretien



ATTENTION

27. Ne pas laver de gros articles de lessive comme de la literie dans le filet de lavage.
 - Ne pas le faire peut entraîner des blessures dues à des vibrations anormales.
 - Placer des articles plus petits, tels que des chaussettes en dentelle et de la lingerie dans le filet de lavage.
28. N'utilisez pas de détergent dur.
 - S'il s'accumule à l'intérieur de la laveuse, cela peut entraîner une fuite d'eau.
29. Ne pas laver les carpettes ou les paillasons.
 - Si vous lavez des carpettes ou des paillasons, le sable s'accumulera à l'intérieur de la laveuse. Cela peut engendrer des erreurs telles que le manque de vidange.

Instruction d'installation

Déballage et retrait du matériel d'expédition

Retirez la boîte d'emballage et soulevez la laveuse pour l'éloigner du coussin en mousse de la base. Ouvrez le couvercle de la laveuse pour enlever tous les accessoires, y compris la mousse de protection.

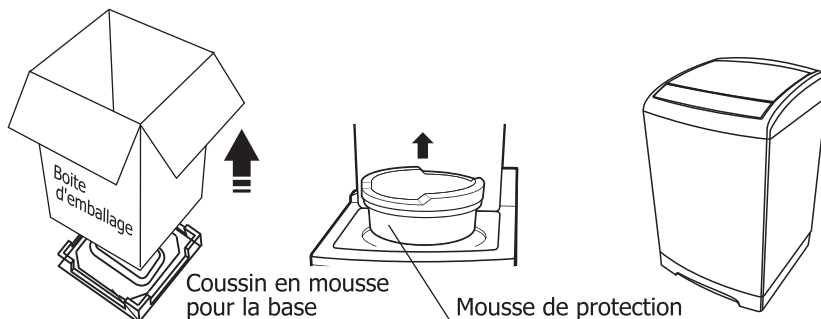

AVERTISSEMENT

Les matériaux d'emballage peuvent être dangereux pour les enfants; gardez tous les matériaux d'emballage (sacs en plastique, polystyrène, etc.) hors de la portée des enfants. Ne faites pas fonctionner cet appareil sur le coussin en mousse de la base. Ne pas le faire entraînera de sérieuses vibrations.

Pièce et composant clés

Couvercle supérieur

Cadre

Panneau de
contrôle

Base

Placard

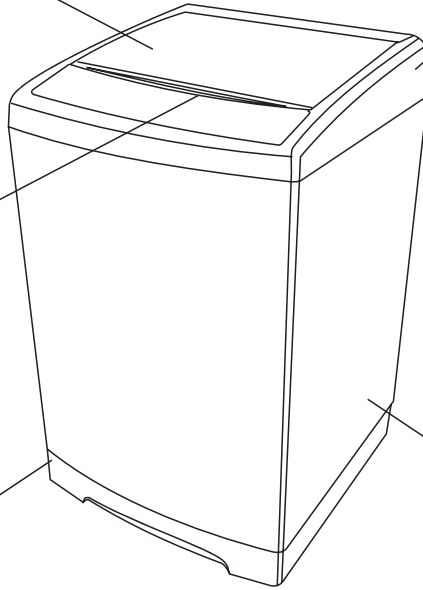

Instruction d'installation

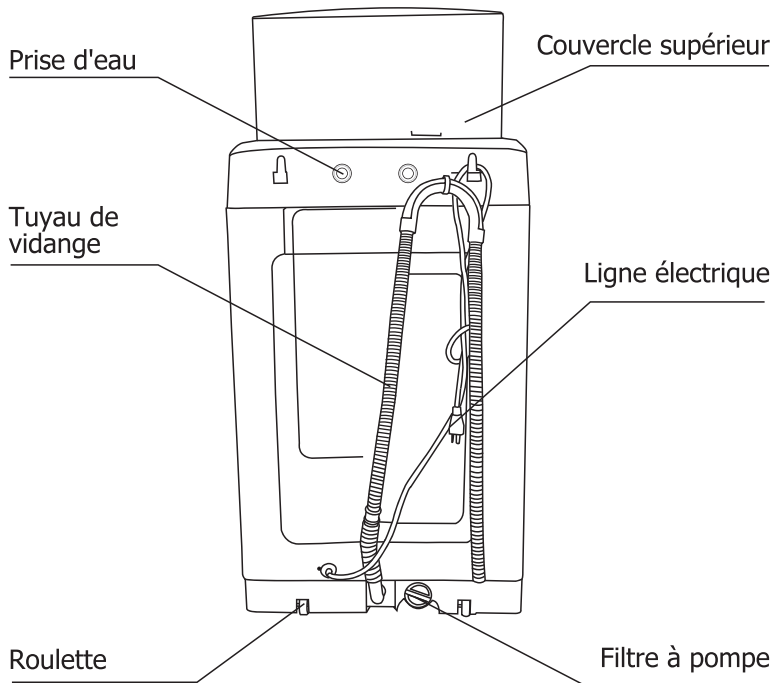

Accessoires



Manuel du propriétaire



Tuyau d'alimentation en eau



Capuchon de la prise d'eau



Adaptateur pour une connexion rapide



Couvercle du bas



Vis

Outils nécessaires pour l'installation



Pincés

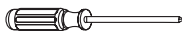

Tournevis Phillips



Niveau

Instruction d'installation

Dimension et spécification clés

Espace requis

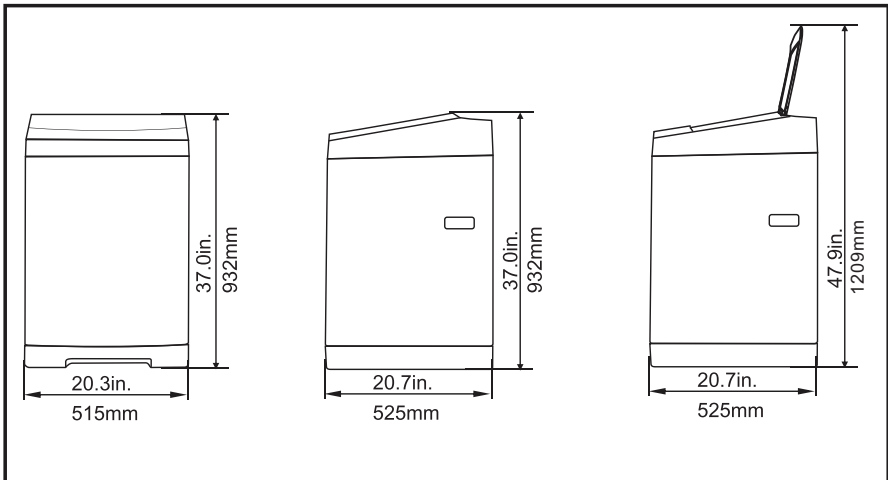

Instruction d'installation

Conditions d'emplacement

Dégagements minimaux pour les placards et les alcôves

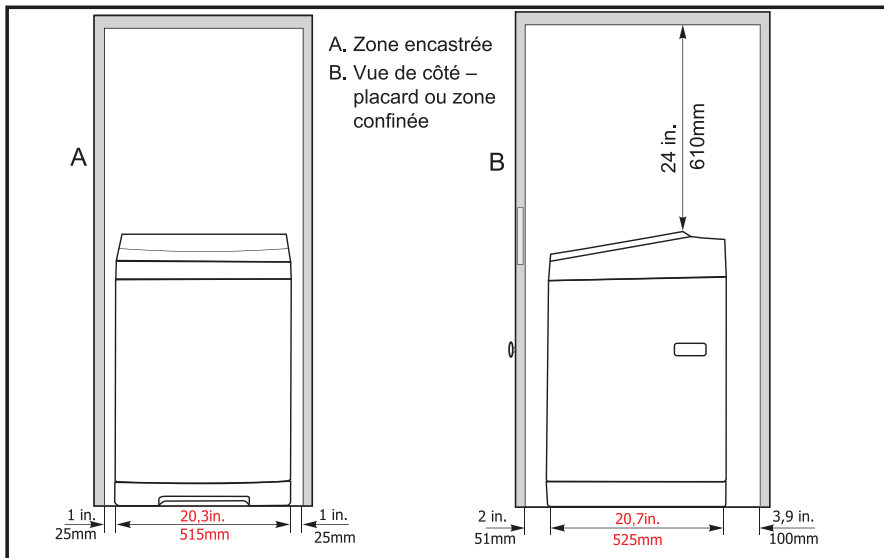

Côtés - 1 po / 2,5 cm

Arrière - 6 po / 15,2 cm

Placard Avant - 2 po / 5,1 cm

Haut - 24 po / 61 cm

Instruction d'installation

Conditions d'emplacement

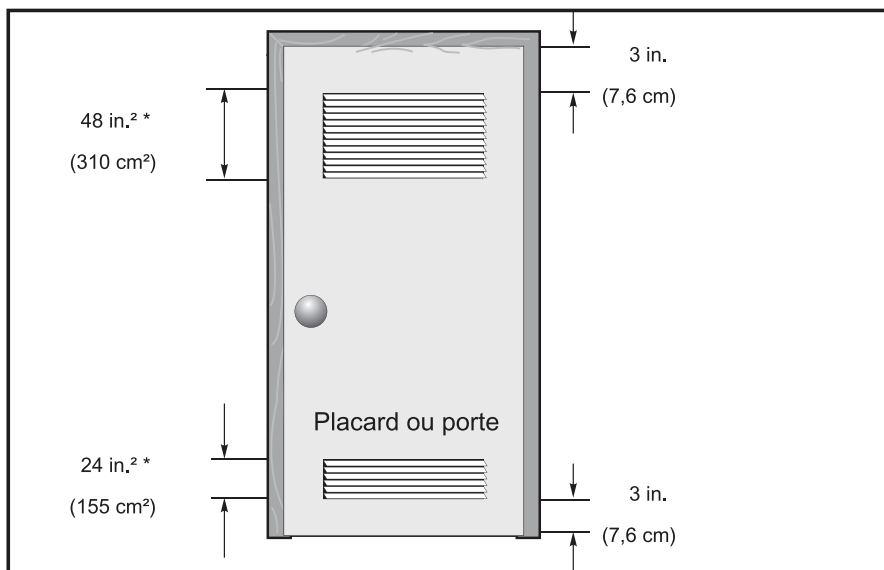

Choisissez le bon emplacement

- **Plancher**

Pour de meilleures performances, vous devez installer votre laveuse sur un plancher solide. Les planchers en bois peuvent devoir être renforcés pour minimiser les vibrations et/ou les situations de charge déséquilibrées.

- Les surfaces recouvertes de moquette et en carreaux doux contribuent à la vibration qui peut faire tourner légèrement la laveuse pendant le cycle d'essorage.



N'installez pas votre laveuse dans des endroits où l'eau peut geler. La laveuse conservera toujours de l'eau dans sa vanne d'eau, sa pompe et ses tuyaux. L'eau gelée peut endommager les courroies, la pompe, les tuyaux et autres composants. Ne jamais installer sur une plate-forme ou une structure faiblement supportée.

Instruction d'installation

Choisissez le bon emplacement

- **Électrique**

Utilisez un fusible 120 V ou 60 Hz de 15 A ou un disjoncteur.

Un circuit de dérivation individuel servant uniquement à votre laveuse est recommandé.



AVERTISSEMENT

N'utilisez jamais une rallonge.

- **Mise à la terre**

Une mise à la terre électrique est requise pour cette laveuse.

Cet appareil doit être mis à la terre. En cas de dysfonctionnement ou de panne, la mise à la terre réduit le risque de choc électrique en fournissant un chemin de moindre résistance pour le courant électrique.

Cet appareil est équipé d'un cordon d'alimentation ayant une fiche de mise à la terre de trois broches à utiliser dans une prise correctement installée et mise à la terre.

La fiche doit être branchée dans une prise appropriée correctement installée et mise à la terre conformément à tous les codes et règlements locaux.



AVERTISSEMENT

Avertissement-Une mauvaise connexion de l'équipement du conducteur de mise à la terre peut entraîner un risque d'électrocution. Vérifiez avec un électricien qualifié ou une personne du soutien si vous avez un doute quant à savoir si l'appareil est correctement mis à la terre.

Ne modifiez pas la fiche fournie avec l'appareil - si elle ne rentre pas dans la prise, faites installer une prise adéquate par un électricien qualifié.



AVERTISSEMENT

Ne connectez jamais le fil de mise à la terre à des conduits de plomberie en plastique, à des conduits de gaz ou à des conduits d'eau chaude.

- **Eau**

Pour remplir correctement votre laveuse à la bonne durée, la pression de l'eau doit être de 14 à 70psi (100 à 500 kPa).

Une pression d'eau inférieure à 14 psi peut provoquer une défaillance au niveau de la vanne d'eau ou l'empêcher de s'éteindre complètement ou prolonger le temps de remplissage au-delà de ce que permettent les commandes de votre lave-linge. Ceci peut amener la machine à s'éteindre ou générer une alarme d'erreur.

Une limite de temps est intégrée dans les commandes pour empêcher l'inondation de votre maison si un tuyau se desserre.

Le robinet d'eau doit se trouver à moins de 4 pi / 122 cm de l'arrière de votre laveuse pour correspondre aux tuyaux d'alimentation fournis avec votre laveuse.

Pour éviter la possibilité de dégâts d'eau :

- Avoir des robinets d'eau facilement accessibles.
- Éteignez les robinets lorsque la laveuse n'est pas utilisée.
- Vérifiez régulièrement qu'il n'y a pas de fuite au niveau des raccords du tuyau d'arrivée d'eau.

Instruction d'installation

Choisissez le bon emplacement

• Installation de vidange

La hauteur recommandée du tuyau d'évacuation est de 35 po ou 90 cm.

Le tuyau de vidange doit être acheminé à travers le collier du tuyau de vidange jusqu'au tuyau vertical.

Le tube vertical doit être suffisamment large pour accepter le diamètre extérieur du tuyau de vidange.

Installez votre laveuse



Avant l'installation, assurez-vous qu'il y a des joints en caoutchouc à l'intérieur des raccords aux deux extrémités des tuyaux d'alimentation en eau.

S'il n'y a pas de tuyaux d'alimentation d'eau emballés avec la laveuse ou si les tuyaux sont endommagés, appelez le centre de service Comfee au 1-866-646-4332. L'installation des tuyaux d'alimentation en eau sans joints en caoutchouc peut causer des fuites d'eau. Lorsque vous installez initialement la laveuse, veillez à utiliser de nouveaux tuyaux. Ne pas le faire peut entraîner une fuite d'eau ou un débordement et peut endommager votre bien. Si le tuyau est trop court, remplacez-le par un plus long et de haute pression.

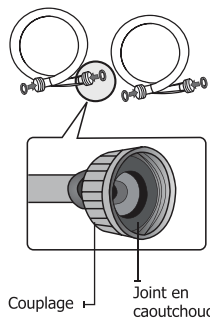

• Étape 1 : Déplacez votre laveuse à la position sélectionnée

Inclinez l'appareil sur ses roulettes arrière et poussez-la vers l'avant comme indiqué sur la figure ci-dessous. Déplacez l'appareil vers un emplacement tel que décrit dans la section précédente Choisir la position correcte.

Avant de
la laveuse

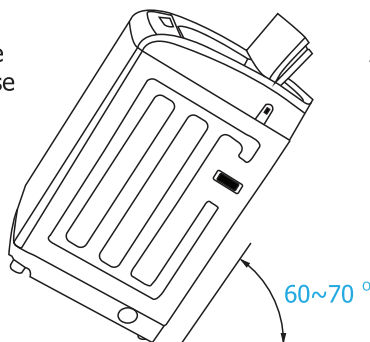

Arrière de
la laveuse



Assurez-vous que l'emplacement a une surface dure et plane sans tapis.

Il ne devrait pas y avoir de lumière directe du soleil.

N'exposez pas l'appareil à des températures de congélation (inférieures à 32 °F ou 0 °C).

Instruction d'installation

Installez votre laveuse

• Étape 2 : Installez le couvercle inférieur

Faites glisser le couvercle inférieur dans les fentes sur la surface inférieure de l'appareil comme dans la figure suivante, et fixez-le avec deux vis attachées à l'appareil.

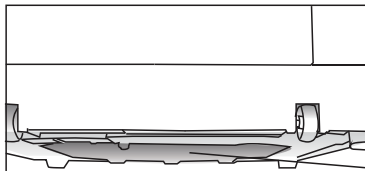

Couvercle inférieur

• Étape 3 : Connectez le tuyau d'eau

1. L'adaptateur de connexion rapide est principalement destiné au raccordement rapide à un seul robinet, tel qu'un évier de cuisine typique, dans les cas où la laveuse est entreposée dans un endroit différent de celui où elle est utilisée. Ignorez cette étape si vous connectez la laveuse à un évier avec des robinets séparés chauds et froids. L'adaptateur se compose de deux parties qui se connectent ou se déconnectent rapidement. Une partie, le raccord de robinet, est pour la connexion au robinet et l'autre partie, le tuyau raccord, se connecte au tuyau d'eau froide de la laveuse.

- Tirez sur l'anneau blanc pour libérer le raccord du robinet de l'adaptateur pour l'installation dans le robinet.
- Visser l'extrémité du tuyau d'eau froide sur la base du raccord du tuyau.
- Si le robinet a des filetages internes, dévissez l'aérateur s'il est présent à l'extrémité du robinet. Ensuite, vissez le raccord du robinet dans le robinet. Assurez-vous que le joint en caoutchouc noir est sur le dessus de l'adaptateur avant de le visser.
- Si le robinet a des filetages externes, enlevez le joint du haut du raccord du robinet et vissez le raccord sur les filetages externes.
- Tirez sur l'anneau blanc pour relier les deux parties de l'adaptateur.

REMARQUE :

Lorsqu'il est raccordé à un robinet unique qui peut distribuer de l'eau chaude ou froide, l'eau chaude et froide peuvent circuler à travers le conduit d'eau froide pour le lavage. Cependant, il est recommandé de ne faire couler l'eau froide que lorsque l'adaptateur est connecté à un tel robinet.

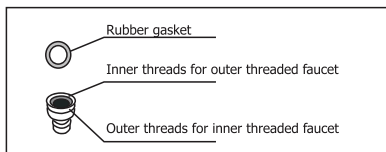
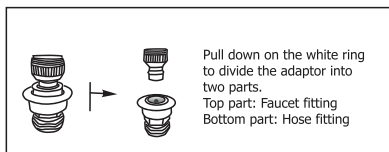

2. Connectez les extrémités des tuyaux d'alimentation en eau au robinet CHAUD et FROID. Pour plus de commodité, utilisez l'adaptateur de connexion rapide pour la connexion au robinet d'eau froide. Voir les instructions pour l'adaptateur de connexion rapide utilisé l'étape 1 ci-dessus.

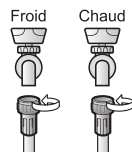

Instruction d'installation

Installez votre laveuse

3. Serrez les raccords à la main jusqu'à ce qu'ils soient bien serrés, puis serrez-les deux tiers de plus avec une clé.



Lorsque vous fixez les raccords, ne les serrez pas trop ou n'appliquez pas de ruban adhésif ou d'agent d'étanchéité sur les robinets ou les prises d'alimentation en eau. Cela peut endommager les raccords. Après avoir raccordé les tuyaux d'alimentation en eau aux robinets, assurez-vous qu'ils sont bien connectés en tirant les tuyaux d'alimentation en eau vers le bas.

4. Placez les extrémités non connectées des tuyaux dans un seau et ouvrez les robinets connectés aux deux tuyaux d'alimentation d'eau pendant 10 ou 15 secondes pour éliminer les substances étrangères des tuyaux. Fermez les robinets avant de continuer.



5. Connectez les extrémités des tuyaux d'alimentation en eau aux raccords d'entrée d'alimentation en eau à l'arrière de la laveuse.

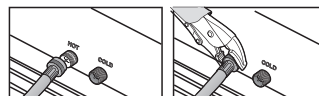

Le tuyau d'alimentation en eau raccordé au robinet CHAUD doit être raccordé à l'entrée d'eau chaude et le tuyau d'eau raccordé au robinet FROID doit être raccordé à l'entrée d'eau froide.

6. Serrez les raccords à la main jusqu'à ce qu'ils soient bien serrés, puis serrez-les deux tiers de tour de plus avec une clé.



Vérifiez que les tuyaux d'alimentation en eau ne sont pas tordus ou pliés. Si les tuyaux sont tordus ou pliés, les tuyaux peuvent fuir et provoquer un choc électrique en raison de la fuite d'eau. Pour assurer une utilisation correcte de l'eau, raccordez les robinets d'eau chaude et froide. Si l'un ou les deux ne sont pas connectés, un code d'erreur peut apparaître.

Si vous ne voulez pas utiliser le tuyau d'alimentation en eau chaude, installez le capuchon d'entrée d'eau dans le trou d'admission d'eau chaude. Dans ce cas, vous devez sélectionner Eau froide comme choix de température de lavage.

Voir Wash Temp (Température de lavage) dans la section Panneau de configuration à la page 24.

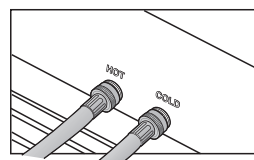

7. Allumez les alimentations en eau CHAUDE et FROIDE et vérifiez toutes les connexions d'entrée d'alimentation en eau et les robinets pour les fuites d'eau.

Instruction d'installation

Installez votre laveuse

• Étape 4: Connectez le tuyau de vidange

Placez l'autre extrémité du tuyau de vidange. Il peut être positionné de trois façons.

A. Sur le bord d'un lavabo.

Fixez le guide sur le côté de la paroi du lavabo avec un crochet ou le robinet avec un morceau de ficelle pour empêcher le tuyau de vidange de bouger.

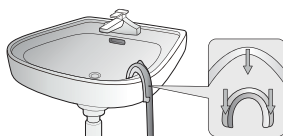

B. Dans une colonne montante

La colonne montante ne doit pas mesurer moins de 81 cm (32 po) et de faire plus de 100 cm (39 pouces).

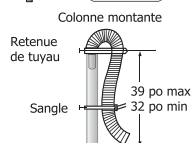

C. Dans une cuve à lessive.

La cuve à lessive ne doit pas mesurer moins de 81 cm (32 po) et pas plus de 100 cm (39 pouces).

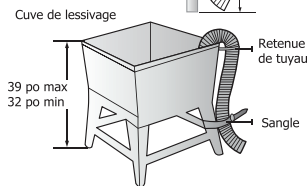

Assurez-vous que la connexion entre le tuyau de vidange et le lavabo, la colonne montante ou la cuve de lessive n'est pas étanche à l'air.

• Étape 5 : Mise à niveau de votre laveuse

Vérifiez si la laveuse est à niveau en vérifiant la position de la cuve ou en utilisant une jauge de niveau.

1. Faites glisser la laveuse.
2. Ouvrez le couvercle de la laveuse et versez l'eau dans la cuve juste en dessous du niveau du pulsateur.
3. Si la laveuse est de niveau, le pulsateur est positionné au centre de la laveuse comme indiqué dans la figure ci-dessus à droite. Sinon, nivelez votre laveuse en tournant les pieds de mise à niveau avant dans le sens des aiguilles d'une montre ou dans le sens antihoraire si nécessaire.

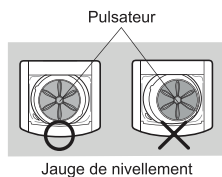

Jauge de nivellement

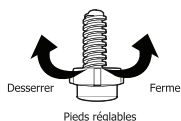
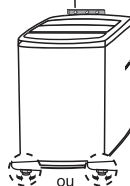

Pieds réglables

Instruction d'installation

Installez votre laveuse

• Étape 6 : Alimentation de votre laveuse

Branchez le cordon d'alimentation dans une prise électrique homologuée à 3 broches, bien mise à la terre, 120 volts et 60 Hz, protégée par un fusible de 15 A ou un disjoncteur comparable.

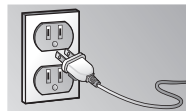

Votre laveuse est mise à la terre par la troisième broche du cordon d'alimentation lorsqu'elle est branchée dans une prise électrique à trois broches reliée à la terre.



The electrical valve, capacitor, of this appliance are intentionally not grounded and may present a risk of electric shock during serving.

Do not contact these electronic devices while the appliance is energized.

• Étape 7 : Exécution d'un cycle d'essai

Exécutez un cycle d'essai comme suit pour vérifier si votre laveuse est correctement installée.

1. Appuyez sur le bouton **POWER** (d'alimentation) pour allumer votre laveuse.
2. Sélectionnez le cycle **Rinçage + Essorage** en appuyant sur la **fonction** pour allumer les lumières **Rinçage et Essorage**.
3. Appuyez sur le bouton **START/PAUSE** (Départ / Pause) pour lancer le cycle de test.
4. **La laveuse doit fonctionner dans l'ordre vidange, déshydratation, arrivée d'eau et rinçage.**
5. La laveuse ne doit pas osciller ou vibrer excessivement lorsque de l'eau est fournie ou lors du lavage ou de la rotation, elle devrait bien évacuer pendant le cycle d'essorage.



Si l'eau fuit pendant que l'eau est fournie ou vidangée, vérifiez les connexions d'eau.

Si la laveuse bascule et vibre excessivement, nivelez votre laveuse à nouveau.

• Étape 8 : Rangement de votre laveuse

Si vous voulez ranger votre laveuse à un autre endroit, débranchez-la, vidangez toute l'eau restante du tuyau d'évacuation et accrochez le tuyau à l'arrière de la laveuse.

Débranchez les tuyaux d'alimentation d'eau des robinets et déplacez la laveuse à un nouvel endroit.

Mode d'emploi

Panneau de contrôle

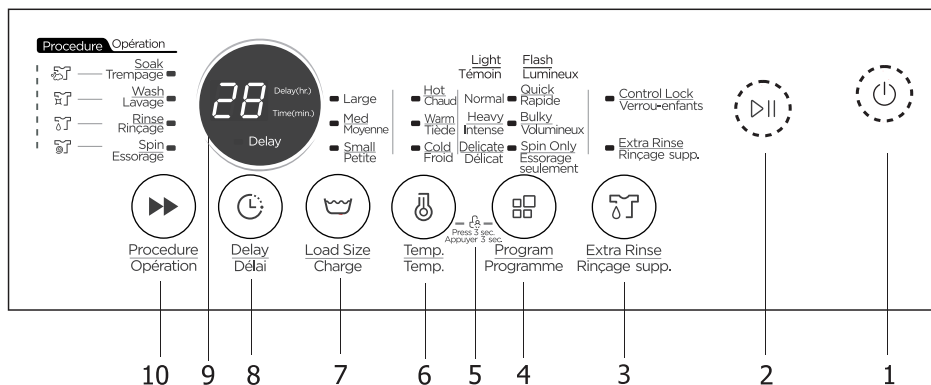

1 - Allumé/ Éteint

Appuyez une fois sur le bouton **Allumé/ Éteint** pour allumer l'alimentation de la laveuse. Appuyez à nouveau pour éteindre l'appareil.

2 - Départ / Pause

Appuyez une fois sur le bouton **Départ / Pause** pour démarrer le cycle de lavage. Appuyez sur le bouton pendant l'opération pour mettre le cycle en pause. Appuyez à nouveau pour continuer le cycle.

3 - Rinçage supplémentaire

Appuyez sur le bouton **Rinçage supp.** pour ajouter un rinçage.

4 – Programme

Appuyez sur ce bouton pour sélectionner le programme de lavage souhaité.

Normal (lumière)	Rapide (Clignotement)
Intense (lumière)	Volumineux (Clignotement)
Délicat (lumière)	Essorage seulement (Clignotement)

5 - Verrouillage de commande

La fonction de verrouillage des commandes peut aider à empêcher les enfants de modifier l'état de fonctionnement de l'appareil.

6 – Température

Appuyez sur ce bouton pour sélectionner la température de l'eau pour le lavage. La lumière froide indique seulement la sélection de l'eau froide. La lumière tiède indique seulement la sélection de l'eau tiède. La lumière chaude indique seulement la sélection de l'eau chaude.

Mode d'emploi

7 - Charge

Appuyez sur ce bouton pour définir la quantité de votre charge de lavage. Votre réglage déterminera le niveau d'eau à toutes les étapes du cycle.

8 – Délai

Appuyez sur ce bouton pour régler l'heure souhaitée pour retarder le démarrage de la laveuse.

9 - Affichage numérique

L'affichage numérique affiche et compte les minutes estimées pour le cycle de lavage sélectionné. Ou, si le démarrage différé est défini, l'affichage compte les heures jusqu'à ce que le cycle commence, puis passe à un compte à rebours minute pour le cycle de lavage.

10- Procédure

Appuyez sur ce bouton pour sélectionner les étapes du cycle comprises dans votre cycle de réglage. Le voyant associée sera allumée indiquant que l'étape est sélectionnée.

Normalement, toutes les étapes **Trempage**, **Lavage**, **Rinçage** et **Essorage** sont incluses avec tous les voyants allumés.

Laver une charge de linge

• Étape 1 : Mettez votre laveuse sous tension



Appuyez sur le bouton **Allumé/ Éteint** pour allumer votre lavage.

• Étape 2 : Chargez votre lave-linge



Avant de charger votre linge, assurez-vous de retirer les pièces de monnaie, les clés et autres objets durs, et fermez toutes les fermetures à glissière pour éviter que les vêtements ne soient endommagés.



Trier le linge selon le type de tissu, le niveau de saleté, la couleur et la quantité de la charge nécessaire. Reportez-vous au tableau d'entretien des tissus dans l'ANNEXE.



• Étape 3 : Chargez votre laveuse

Pour garantir de bons résultats de nettoyage, ne surchargez pas la cuve, en particulier lorsque vous lavez des charges très sales. Ne chargez jamais la cuve à plus du 3/4 de sa profondeur.



Une surcharge peut réduire l'efficacité du lavage, entraîner une usure excessive et éventuellement froisser les articles dans la charge.

Remarque : Pour ajouter un élément oublié :

1. Appuyez sur le bouton **Départ / Pause** pour mettre la laveuse en pause.
2. Attendez que la cuve cesse de tourner, puis ouvrez la porte.
3. Ajoutez l'élément, fermez la porte, puis appuyez sur le bouton **Départ / Pause**. Le cycle reprendra.

Mode d'emploi

Laver une charge de linge

• Étape 4 : Ajouter un détergent

Cette laveuse est conçue pour un détergent en poudre à haute efficacité (HE) seulement. Tirez le compartiment et ajoutez la quantité de détergent recommandée directement dans le compartiment à détergent avant de démarrer la laveuse. La quantité normale de détergent à utiliser est de 1/4 à 1/2 de la quantité maximale recommandée par le fabricant de détergent. Toujours réduire la quantité de détergent si la charge est petite ou légèrement sale, ou si votre eau est très douce. N'utilisez jamais plus que le montant maximum recommandé par le fabricant de détergent.

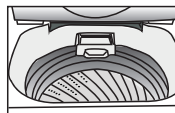

Ne jamais verser d'eau de Javel directement sur la charge. Cela peut endommager le tissu, comme l'affaiblissement des fibres de tissu ou la perte de couleur.

• Étape 5 : Sélectionnez le cycle et les options souhaités

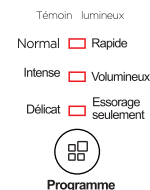

Commencez par sélectionner le programme de lavage souhaité.

Témoin lumineux

Normal Rapide

Normal (lumière) Rapide (clignotement)

Intense Volumineux

Intense (lumière) Volumineux (clignotement)

Délicat Essorage seulement

Délicat (lumière) Essorage seulement (clignotement)



Programme

Le cycle Essorage seul peut aider à éliminer l'humidité des vêtements pour réduire le temps de séchage et le coût.

Large

Deuxièmement, sélectionnez le niveau d'eau basé sur une quantité de chargement moyenne ou petite. Appuyez sur le bouton Load Size pour changer réglage du niveau d'eau.

Moyenne

Petite



Charge

Trempage

Troisièmement, sélectionnez les étapes du cycle de lavage désirées. Si vous voulez que le cycle de lavage effectue les quatre étapes, garder les juste allumés. Appuyez sur le bouton pour changer le nombre d'étapes effectués.

Lavage

Rinçage

Essorage



Opération

En plus de **Trempage / Lavage / Rinçage / Essorage** vous pouvez sélectionner **Lavage / Rinçage / Essorage, Lavage / Rinçage, Rinçage / Essorage, Lavage, ou Essorage.**

Mode d'emploi

Laver une charge de linge

 Chaud

 Tiède

 Froid



Quatrièmement, sélectionnez la température de l'eau souhaitée pour l'action de lavage. Pour certains cycles, les options de cette fonction seront limitées en conséquence.

La lumière froide indique seulement la sélection de l'eau froide

La lumière chaude indique seulement la sélection de l'eau chaude.

La lumière chaude indique seulement la sélection de l'eau chaude.

Remarque : Le réglage de la température est juste pour l'action de lavage. Le rinçage est fait avec de l'eau froide uniquement pour tous les cycles.



● Délai (Hr.)

Enfin, vous pouvez retarder l'heure de début du lavage si désiré. Appuyez sur le bouton **Délai**. L'affichage passera des minutes aux heures. Chaque fois que vous appuyez sur le bouton **Délai**, vous augmentez d'une heure l'affichage jusqu'à 24 heures. Un appui de plus annulera la fonction **Délai** et la lumière de l'affichage s'éteindra.



Délai



Rinçage supp.

Appuyez sur le bouton **Rinçage supp.** pour ajouter un rinçage.

• Étape 6 : Démarrer le cycle



Appuyez sur le bouton **Départ / Pause** pour démarrer le cycle de lavage. Lorsque le cycle de lavage commence, le temps estimé en minutes pour terminer le cycle s'affiche et compte dans l'affichage numérique. Ou, si le départ différé est défini, l'affichage compte les heures jusqu'à ce que le cycle commence, puis passe à un compte à rebours minute pour le cycle.



Lorsque la laveuse fonctionne, vous devez mettre le programme en pause et attendre que le tambour se soit complètement arrêté avant d'ouvrir la porte.

Remarque :

Si vous voulez annuler la fonction Départ différé après le démarrage, vous devez éteindre l'unité et réinitialiser toutes les fonctions avant de redémarrer l'unité.

Mode d'emploi

Verrouillage de contrôle



Cette fonction est utile pour empêcher les enfants de changer le statut de fonctionnement de l'unité.



Appuyez et maintenez les boutons “Temp” et “Programme” simultanément pour activer cette fonction.

Le verrou de contrôle s'allume.

Verrou-enfants

Appuyez et maintenez les boutons “Temp” et “Programme” simultanément à nouveau pour désactiver cette fonction.

Lorsque le verrouillage des commandes est activé, aucun bouton ne fonctionnera sauf **Allumé/ Éteint** et la possibilité de désactiver le **Verrou-enfants** comme décrit ci-dessus.

Mode d'emploi

Guide des cycles

Programme	Quantité de la charge		Durée du trempage (à peu près)	Durée du lavage (à peu près)	Nombre de rinçage	Durée de l'essorage final	Durée totale
	Par défaut	Champ					
Normal	Grande	P, Moy., Grd	—	15 min	1	8 min	34 min
Lourd	Grande	P, Moy., Grd	—	15 min	2	7 min	52 min
Délicat	Grande	P, Moy., Grd	—	12 min	1	5 min	35 min
Rapide	Moy	P	—	3 min	1	4 min	15 min
		Moy	—	3 min	1	4 min	19 min
		Grd	—	3 min	1	4 min	22 min
Volumineux	Grande	P, Moy., Grd	15 min	15 min	2	9 min	69 min
Essorage seulement	—	—	—	—	—	24 min	26 min

Normal/Eco (Normal/Économique) est le cycle de lavage recommandé pour laver une charge complète de vêtements en coton ou en lin normalement sales. Le cycle (Normal/Eco pour des tailles de charge importantes et à l'eau froide) nécessite une durée de centrifugation plus longue (86 minutes) que les autres cycles, ce qui retire plus d'eau des vêtements que les autres cycles, permettant une économie d'énergie pour le séchage des vêtements dans la sècheuse. Les températures d'eau chaude et d'eau tiède sont les mêmes pendant l'utilisation du cycle Normal/Eco. Utiliser un programme différent si un lavage à température élevée est nécessaire.

Mode d'emploi

Guide des cycles

Programme d'essai d'efficacité énergétique :

Le cycle de lavage "Normal" est le cycle de lavage recommandé pour laver jusqu'à une charge complète de vêtements en coton ou en lin normalement sales.

Instructions d'entretien pour l'utilisateur

Nettoyage et entretien réguliers

- **Nettoyage de l'extérieur**

Éteignez les robinets d'eau après avoir terminé le lavage de la journée.

Cela coupera l'alimentation en eau de votre laveuse et empêchera l'éventualité improbable d'être endommagée par l'eau qui s'échappe.

Laissez le couvercle ouvert pour permettre à l'intérieur de votre laveuse de sécher.

Utilisez un chiffon doux pour essuyer tous les détergents, javellisants ou autres fuites au fur et à mesure qu'ils se produisent.

Nettoyez les éléments suivants comme recommandé :

Panneau de contrôle - Nettoyer avec un chiffon doux et humide. Ne pas utiliser de poudres abrasives ou des tampons de nettoyage. Ne vaporisez pas de nettoyeurs directement sur le panneau.

- **Nettoyage de l'intérieur**

Nettoyez périodiquement l'intérieur de votre laveuse pour enlever la saleté, l'odeur, la moisissure ou les résidus bactériens qui peuvent rester dans votre laveuse à la suite du lavage de vêtements.

Le non-respect de ces instructions peut entraîner des conditions désagréables, y compris des odeurs et/ou des taches permanentes sur votre laveuse ou votre linge. Les dépôts d'eau dure peuvent être enlevés, si nécessaire. Utilisez des nettoyeurs étiquetés "Washer safe" (lavage à la machine).

- **Cuve propre**

Exécuter un cycle Express avec de l'eau de Javel tous les mois pour nettoyer la cuve. Cela aidera également à éliminer la moisissure qui peut se produire à l'intérieur de la laveuse.

Instructions d'entretien pour l'utilisateur

Nettoyage et entretien réguliers

- **Filtre à charpie propre**

Il y a un filtre à charpie intégré dans votre laveuse. Il peut aider à recueillir la charpie pendant le cycle de lavage.

Il est recommandé de nettoyer le filtre à charpie tous les 10 cycles.

Sortez-le et nettoyez le filtre avec de l'eau. Puis replacez-le dans la laveuse.

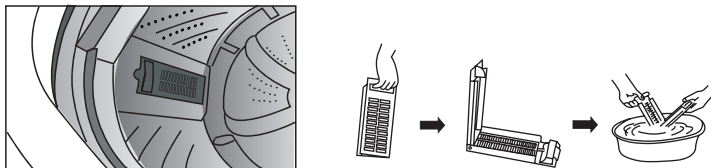

- **Filtre à pompe propre**

Il y a un filtre de pompe intégré dans votre laveuse. Cela peut aider à protéger la pompe pendant le cycle de lavage.

Il est recommandé de nettoyer le filtre à charpie une fois par mois.

Il est suggéré de nettoyer le filtre de la pompe une fois par mois.

Retirez le filtre et nettoyez-le avec de l'eau. Puis placez-le dans la laveuse.

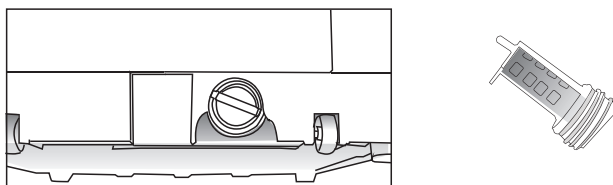

Dépannage

Avant d'appeler pour du soutien

Votre machine à laver est équipée d'un système de surveillance automatique des erreurs pour détecter et diagnostiquer les problèmes à un stade précoce. Si votre laveuse ne fonctionne pas correctement ou ne fonctionne pas du tout, vérifiez les points suivants avant de faire appel au soutien :

Problème	Cause possible	Solution
Bruit sourd	Les fortes charges de lavage peuvent produire un bruit sourd. La brassée peut être déséquilibrée.	C'est normal. Si le son continue, la laveuse est probablement en déséquilibre. Arrêtez et redistribuez la charge de lavage. Mettre le cycle en pause et redistribuer la charge.

Dépannage

Avant d'appeler pour du soutien

Problème	Cause possible	Solution
Bruit de vibration	Les matériaux d'emballage n'ont pas été enlevés. La charge de lavage peut être inégalement répartie dans la cuve. Tous les pieds de nivellement ne reposent pas fermement et uniformément sur le sol. Le plancher n'est pas assez rigide.	Voir la section DÉBALLAGE ET RETRAIT DU MATÉRIEL D'EXPÉDITION dans les instructions d'installation. Mettre le cycle en pause et redistribuer la charge. Voir Mise à niveau de la laveuse dans les instructions d'installation. Assurez-vous que le sol est solide et ne fléchit pas. Voir Plancher dans les critères d'installation.
Beaucoup de mousse	Trop de détergent ou mauvais détergent.	Les détergents HE (haute efficacité) sont formulés spécifiquement pour les laveuses à haute efficacité et contiennent des agents réducteurs de mousse. N'utilisez que des détergents avec le logo High-Efficiency (HE).
Fuite d'eau	Le raccord du tuyau d'alimentation est desserré au niveau du robinet ou de la laveuse. Les collecteurs principaux sont obstrués. Le tuyau de vidange est sorti du drain ou n'est pas inséré assez loin. Un grand objet tel qu'un oreiller ou une couverture est au-dessus du haut de la cuve.	Vérifiez les tuyaux pour les fuites, les fissures et les éclaboussures. Vérifiez et serrez les raccords de tuyau. La laveuse pompe l'eau très rapidement. Vérifier que l'eau ne s'écoule pas du tuyau de vidange pendant le drainage. Si vous voyez de l'eau s'écouler du drain, vérifiez l'installation du tuyau de vidange et vérifiez les restrictions dans le drain. Contactez un plombier pour réparer le tuyau de vidange. Attachez le tuyau de vidange au tuyau d'alimentation d'eau ou à la colonne montante pour l'empêcher de sortir pendant la vidange. Pour les tuyaux de drainage plus petits, insérez le tuyau de vidange dans le tuyau jusqu'à la bride du tuyau de vidange. Pour les tuyaux de vidange plus grands, insérez le tuyau de vidange dans le tuyau à 1-2 po au-delà de la bride. Arrêtez la laveuse et vérifiez la charge. Assurez-vous que la charge ne crête pas au-dessus du bord supérieur de la cuve.
Cliquetis et tintement	Des objets étrangers, tels que des clés, des pièces de monnaie ou des épingles de sûreté, peuvent se trouver dans la cuve ou la pompe.	Arrêtez la laveuse, vérifiez la cuve et vidangez le filtre pour détecter des corps étrangers. Si le bruit persiste après le redémarrage de la laveuse, appelez le soutien.

Dépannage

Avant d'appeler pour du soutien

Problème	Cause possible	Solution
Froissement	La laveuse n'est pas déchargée rapidement. Laveuse surchargée. Les tuyaux d'alimentation d'eau chaude et froide sont inversés.	Retirez toujours les articles de la laveuse dès que le cycle est terminé. La laveuse peut être complètement chargée, mais la cuve ne doit pas être complètement remplie d'objets. Le couvercle de la laveuse doit se fermer facilement. Le rinçage à l'eau chaude peut froisser les vêtements. Vérifiez les connexions du tuyau d'alimentation.
Tache	La laveuse n'a pas été déchargée rapidement. Les vêtements n'étaient pas correctement triés.	Retirez toujours les articles de la laveuse dès que possible après la fin du cycle. Toujours laver les couleurs foncées séparément des couleurs claires et du blanc pour éviter la décoloration. Ne lavez jamais des articles très sales et lavés avec des articles légèrement sales.
Durée du cycle de lavage plus longue que d'habitude	La laveuse ajuste automatiquement le temps de lavage pour la quantité de linge, la pression de l'eau et les autres conditions de fonctionnement	Ceci est normal. La laveuse ajuste le temps de cycle automatiquement pour fournir des résultats optimaux pour le cycle sélectionné. Le temps restant affiché à l'écran n'est qu'une estimation. Le temps réel peut varier.
Odeur de moisi ou de moisissure dans la laveuse	Un mauvais détergent ou beaucoup de détergent a été utilisé. L'intérieur de la cuve n'a pas été nettoyé correctement.	Utilisez uniquement un détergent à haute efficacité (HE) conformément aux instructions du fabricant. Exécutez un cycle Express avec de l'eau de javel une fois par mois pour nettoyer la cuve et retirer les moisissures de la laveuse.
La laveuse ne s'allume pas REMARQUE : Si la laveuse s'est arrêtée pendant un cycle en raison d'une coupure de courant, la laveuse reprendra le cycle où elle s'est arrêtée lorsque l'alimentation est rétablie.	Le cordon d'alimentation n'est pas correctement branché. Le fusible est grillé, le disjoncteur s'est déclenché ou une coupure de courant s'est produite. Le fusible est grillé, le disjoncteur s'est déclenché, en raison de plusieurs appareils sur une prise.	Assurez-vous que la fiche est bien branchée dans une prise mise à terre de trois broches, 120 VCA, 60 Hz. Réinitialiser le disjoncteur ou remplacer le fusible. N'augmentez pas la capacité du fusible. Si le problème est une surcharge du circuit, faites-le arranger par un électricien qualifié. Réinitialiser le disjoncteur ou remplacer le fusible. Si plus d'un appareil est connecté à la prise, appelez un électricien pour installer un circuit supplémentaire.

Dépannage

Avant d'appeler pour du soutien

Problème	Cause possible	Solution
Fuite d'eau	Trop de mousse de détergent	<p>Un excès de mousse peut créer des fuites et peut être dû au type et à la quantité de détergent utilisé.</p> <p>Le détergent à haute efficacité est le seul détergent recommandé. Assurez-vous que le détergent et tous les additifs sont placés dans les compartiments de distribution appropriés.</p> <p>La quantité normale de détergent à utiliser est de 1/4 à 1/2 de la quantité maximale recommandée par le fabricant de détergent. Toujours réduire la quantité de détergent si la charge est petite ou légèrement sale, ou si votre eau est très douce.</p> <p>N'utilisez jamais plus que la quantité maximale recommandée par le fabricant de détergent.</p>
Élimination des taches médiocres	Taches existantes	Les articles qui ont déjà été lavés peuvent avoir des taches résistantes. Ces taches peuvent être difficiles à enlever et peuvent nécessiter un lavage à la main ou un prétraitement pour faciliter l'élimination des taches.
La laveuse ne vidange pas l'eau	Tuyau de vidange plié. Drain situé à plus de 48 po au-dessus du sol.	Assurez-vous que le tuyau de vidange n'est pas plié. Assurez-vous que le tuyau de vidange ne dépasse pas 4 pi au-dessus du bas de la laveuse et qu'il ne se trouve pas à plus de 5 pi de la laveuse.

Dépannage

Avant d'appeler pour du soutien

Problème	Cause possible	Solution
Laveuse ne fonctionne pas	<p>L'alimentation en eau est coupée.</p> <p>Le panneau de contrôle s'est éteint à cause de l'inactivité.</p> <p>La laveuse est débranchée.</p> <p>Les commandes ne sont pas définies correctement.</p> <p>Le couvercle est ouvert.</p> <p>Le disjoncteur/fusible est déclenché/grillé.</p> <p>Les commandes doivent être réinitialisées.</p> <p>START/PAUSE n'a pas été pressé après le réglage d'un cycle.</p> <p>Pression d'eau extrêmement basse.</p> <p>La laveuse est trop froide.</p> <p>La laveuse fonctionne sous le programme de démarrage différé.</p>	<p>C'est normal. Appuyez sur le bouton POWER pour allumer la laveuse.</p> <p>Assurez-vous que le cordon est branché correctement dans une prise de courant qui fonctionne.</p> <p>Ouvrez complètement les robinets chauds et froids.</p> <p>Assurez-vous que le cycle a été correctement réglé, fermez le couvercle et appuyez sur le bouton START/PAUSE.</p> <p>La laveuse ne fonctionnera pas si le couvercle est ouvert. Rabattez le couvercle et assurez-vous que rien n'est coincé sous le couvercle pour l'empêcher de se fermer complètement. Vérifier les disjoncteurs/fusibles.</p> <p>Remplacer les fusibles ou réinitialiser le disjoncteur. La laveuse devrait être sur un circuit de dérivation dédié. La laveuse reprendra le cycle où elle s'est arrêtée une fois l'alimentation rétablie.</p> <p>Appuyez sur le bouton POWER, puis resélectionnez le cycle désiré et appuyez sur le bouton START/PAUSE.</p> <p>Appuyez sur le bouton POWER puis sélectionnez à nouveau le cycle désiré et appuyez sur le bouton START/PAUSE. La laveuse s'éteindra si le bouton START/PAUSE n'est pas enfoncé dans les dix minutes.</p> <p>Vérifiez un autre robinet dans la maison pour s'assurer que la pression de l'eau du ménage est adéquate.</p> <p>Si la laveuse a été exposée à des températures inférieures au point de congélation pendant une longue période, laissez-la se réchauffer avant d'appuyer sur le bouton POWER. Sinon, l'affichage ne s'allumera pas.</p> <p>C'est normal si l'appareil ne fonctionne pas sous la fonction de démarrage différé. Il commencera automatiquement après que le délai soit écoulé.</p>

Dépannage

Avant d'appeler pour du soutien

Problème	Cause possible	Solution
Laveuse ne se remplit pas correctement	<p>Le filtre est bouché.</p> <p>Les tuyaux d'alimentation peuvent être pliés. Alimentation en eau insuffisante.</p> <p>Le couvercle de la laveuse est ouvert.</p> <p>Les tuyaux d'arrivée d'eau chaude et froide sont inversés.</p> <p>Le niveau d'eau est trop bas.</p> <p>La vanne d'admission d'eau est endommagée.</p>	<p>Démonter le tuyau d'alimentation d'eau et nettoyer le point d'alimentation. Vérifiez que les tuyaux d'alimentation ne sont pas pliés ou obstrués.</p> <p>Assurez-vous que les robinets d'eau chaude et froide sont complètement ouverts. La laveuse ne fonctionnera pas si le couvercle est ouvert.</p> <p>Rabattez le couvercle et assurez-vous que rien n'est coincé sous le couvercle pour l'empêcher de se fermer complètement.</p> <p>Vérifiez les connexions du tuyau d'alimentation.</p> <p>Assurez-vous que l'alimentation en eau chaude est raccordée à la vanne d'admission d'eau chaude et que l'alimentation en eau froide est raccordée à la vanne d'admission d'eau froide.</p> <p>Ceci est une laveuse à haute efficacité. Normalement, l'eau ne couvre pas les vêtements. Le niveau de remplissage est optimisé pour le mouvement de lavage afin d'obtenir les meilleures performances de lavage.</p> <p>Appelez le centre de soutien pour du service.</p>
Fuite d'eau à chaque charge	Les tuyaux ne sont pas installés correctement.	Vérifiez tous les raccords de remplissage et de vidange pour vous assurer qu'ils sont bien serrés et bien fixés.































Codes d'erreur

Code d'erreur	Cause possible	Solution
E1	Il faut plus de 30 minutes pour remplir l'eau, mais ne peut pas atteindre le niveau d'eau pré réglé.	Vérifier que la laveuse ne se remplit pas correctement et qu'il n'y a pas de fuite d'eau.
E2	Il faut plus de 10 minutes pour vidanger l'eau, mais ne peut pas vider la laveuse.	Vérifiez que la laveuse ne videra pas l'eau.
E3	Le couvercle supérieur est ouvert.	Fermez le couvercle et appuyez sur le bouton Départ / Pause .
E4	La laveuse est déséquilibrée (trois fois sa capacité).	Redistribuer la charge.
XX	Autres	Veuillez essayer encore en premier, appeler le service de soutien si vous faites toujours face à des problèmes.

ANNEXE

Tableau de soin de tissu

Les symboles suivants fournissent les directives pour prendre soin du vêtement. Les étiquettes d'entretien des vêtements comprennent des symboles pour le lavage, le blanchiment, le séchage et le repassage, ou le nettoyage à sec si nécessaire. L'utilisation de symboles assure la cohérence entre les fabricants de vêtements d'articles locaux et importés. Suivez les directives de l'étiquette de soin pour maximiser la durée de vie du vêtement et réduire les problèmes de lavage.

Cycle de lavage		Instructions spéciales		Symboles d'avertissement pour le lavage	
	Normal		Sécher sur une corde/ suspendre pour sécher		Ne pas laver
	Infroissable/Inchiffonnable/ Contrôle des plis		Sécher sur cintre		Ne pas essorer
	Doux/Déliçats		Sécher à plat		Pas de javel
	Lavage à la main	Réglage de la chaleur			Pas de séchage par culbutage
Température de l'eau**			Élevé		Pas de vapeur (ajouté au fer à repasser)
	Chaud		Moyen		Ne pas repasser
	Tiède		Faible	Nettoyage à sec	
	Froid		Toute chaleur		Nettoyage à sec
Javel			Pas de chaleur/d'air		Pas de nettoyage à sec
	Tout javellisant (au besoin)	Température pour repassage ou vapeur			Séchage à la corde/ Suspendre pour sécher
	Uniquement un agent de blanchiment sans chlore (sans danger pour les couleurs) (au besoin)		Élevé		Séchage par égouttement
	Cycle du séchage par culbutage		Moyen		Séchage à plat

Normal			Bas		Pour la laine lavable à la machine. Les charges devraient être inférieures à 8 livres.
<input type="checkbox"/>	Infroissable/Inchiffonnable/ Contrôle des plis				
<input type="checkbox"/>	Doux/Délicats				

** Le nombre de points représente les températures d'eau de lavage appropriées pour divers articles. La plage de température pour Hot (chaud) est de 105 ° -125 °F/41-52 °C, pour Warm (tiède) de 85 ° -105 °F/29 ° -41 °C et pour Cold (froid) de 60 ° -85 °F/16 ° -29 °C. (La température de l'eau de lavage doit être d'au moins 60 °F/16 °C pour l'activation du détergent et un nettoyage efficace.) La laveuse ne peut pas assurer ces températures, car la température réelle de l'eau qui entre dans votre laveuse dépend des réglages du chauffe-eau et des températures régionales de l'eau. Par exemple, l'eau froide entrant dans la maison dans les états du nord pendant l'hiver peut être de 40 °F/4 °C, ce qui est trop froid pour un nettoyage efficace. Dans ce cas, vous devrez ajuster la température de l'eau en sélectionnant un réglage chaud, en ajoutant de l'eau chaude à la ligne MAX FILL ou en utilisant l'option de chauffage de votre laveuse, si disponible.

GARANTIE LIMITÉE DE LA LAVEUSE MIDEA

ATTACHEZ VOTRE REÇU AUX PRÉSENTES. UNE PREUVE D'ACHAT EST REQUISE POUR OBTENIR UN SERVICE TECHNIQUE COUVERT PAR LA GARANTIE.

Veillez disposer des renseignements suivants lorsque vous appelez le Centre des services à la clientèle :

- Vos nom, adresse et numéro de téléphone
- Le numéro de modèle et le numéro de série de votre appareil
- Une description claire et détaillée du problème
- Preuve d'achat, y compris le nom et l'adresse du dépositaire ou du détaillant, et la date d'achat

SI VOUS AVEZ BESOIN D'UN SERVICE TECHNIQUE :

1. Avant de communiquer avec nous pour organiser le service, veuillez déterminer si votre produit nécessite une réparation. Certaines questions peuvent être abordées sans service. Veuillez prendre quelques minutes pour consulter la section Dépannage du manuel d'utilisation ou envoyer un courriel à customerserviceusa@midea.com.

2. Tout service technique couvert par la garantie est assuré exclusivement par nos prestataires de service technique Midea autorisés, aux États-Unis et au Canada.

Services à la clientèle Midea

Aux États-Unis ou au Canada, appelez le 1-866-646-4332. ou envoyez un courriel à customerserviceusa@midea.com.

Si vous résidez hors des 50 États des États-Unis ou hors du Canada, communiquez avec votre concessionnaire Midea autorisé pour déterminer si une autre garantie s'applique.

GARANTIE LIMITÉE

CE QUE LA GARANTIE COUVRE

GARANTIE LIMITÉE POUR LA PREMIÈRE ANNÉE (PIÈCES ET MAIN-D'ŒUVRE)

Pendant un an à compter de la date d'achat, si cet appareil ménager est installé, utilisé et entretenu conformément aux instructions qui sont ci-jointes ou fournies avec le produit, Midea America (Canada) Corporation (ci-après appelée "Midea") paiera le coût de toute pièce de rechange spécifiée par l'usine et de la main-d'œuvre liée à la réparation, qui sont nécessaires pour corriger les défauts de matériaux et de fabrication qui étaient présents à l'achat de cet appareil ménager, ou remplacera le produit à sa seule discrétion. En cas de remplacement du produit, votre appareil ménager sera garanti pour la durée résiduelle de la période de garantie de l'appareil original .

GARANTIE À VIE LIMITÉE (CUVE EN ACIER INOXYDABLE)

Pendant la durée de vie du produit à compter de la date de l'achat original, si cet appareil ménager est installé, utilisé et entretenu conformément aux instructions qui sont ci-jointes ou fournies avec le produit, Midea paiera le coût des pièces de rechange spécifiées par l'usine et le coût de la main-d'œuvre de réparation des éléments précisés ci-dessous pour corriger les défauts non superficiels de matériaux ou de fabrication qui étaient présents à l'achat de l'appareil ménager en question :

- Cuve en acier inoxydable

VOTRE REMÈDE UNIQUE ET EXCLUSIF EN VERTU DE LA PRÉSENTE GARANTIE LIMITÉE EST LA RÉPARATION OU LE REMPLACEMENT DU PRODUIT, COMME PRÉVU AUX PRÉSENTES. Le service technique doit être assuré par une entreprise d'entretien désignée par Midea. La garantie limitée est valide uniquement dans les 50 États des États-Unis ou au Canada et s'applique uniquement si l'appareil ménager est utilisé dans le pays où il a été acheté. La présente garantie limitée entre en vigueur à compter de la date de l'achat original de l'appareil ménager par le consommateur. Une preuve de la date de l'achat original doit être présentée pour obtenir un service technique en vertu de la présente garantie limitée.

GARANTIE LIMITÉE

CE QUE LA GARANTIE NE COUVRE PAS

1. Une utilisation commerciale, non résidentielle ou multifamiliale, ou une utilisation non conforme aux instructions d'installation, d'utilisation ou de fonctionnement qui ont été publiées.
2. Une instruction à domicile sur le mode d'emploi du produit.
3. Un service technique pour corriger un mauvais entretien ou une installation incorrecte du produit, une installation non conforme aux codes d'électricité ou de plomberie, ou pour apporter une correction au système d'électricité ou de plomberie du domicile (p. ex. câblage, fusibles, tuyauterie ou tuyaux d'arrivée d'eau).
4. Les pièces consommables (p. ex. ampoules, batteries, filtres à air ou à eau, etc.).
5. Les défauts ou dommages causés par l'utilisation de pièces ou accessoires non originaux de Midea.
6. Les dommages causés par un accident, un mauvais usage, un usage abusif, un incendie, une inondation, des problèmes électriques, une force majeure, ou une utilisation avec des produits qui ne sont pas approuvés par Midea.
7. Les réparations des pièces ou systèmes qui sont nécessaires pour corriger l'endommagement du produit ou les défauts causés par un service technique, une altération ou une modification de l'appareil qui n'ont pas été autorisés.
8. Les dommages superficiels, notamment les égratignures, les bosses, les ébréchures et d'autres dommages causés au fini de l'appareil, à moins que ces dommages ne découlent de défauts de matériaux et de fabrication et n'aient pas été déclarés à Midea dans un délai de 30 jours.
9. L'entretien courant du produit.
10. Des produits achetés "tels quels" ou ayant été remis en état de fonctionnement.
11. Des produits ayant été transférés de leur propriétaire original.
12. La décoloration, la rouille ou l'oxydation des surfaces découlant d'environnements caustiques ou corrosifs, y compris mais non de façon limitative, les concentrations élevées en sel, un niveau élevé d'humidité ou une exposition aux produits chimiques.
13. La collecte ou la livraison du produit. Celui-ci est destiné à une réparation à domicile.
14. Les frais de voyage ou de transport pour obtenir un service technique dans les endroits éloignés, où un préposé à l'entretien autorisé de Midea n'est pas disponible.
15. Le retrait ou la réinstallation d'appareils inaccessibles ou d'accessoires fixes incorporés (p. ex. boiserie, panneaux décoratifs, revêtement de sol, armoires de cuisine, îlots de cuisine, comptoirs de cuisine, cloisons sèches, etc.) qui entravent l'entretien technique, le retrait ou le remplacement du produit.
16. Le service technique ou les pièces pour des appareils dont les numéros originaux de modèle ou de série ont été enlevés ou altérés, ou sont difficilement reconnaissables.

Dans ces circonstances exclues, le coût des réparations ou du remplacement du produit sera assumé par le client.

DÉNÉGATION DE GARANTIES IMPLICITES

LES GARANTIES IMPLICITES, Y COMPRIS TOUTE GARANTIE IMPLICITE DE QUALITÉ MARCHANDE OU GARANTIE IMPLICITE D'APTITUDE À UN EMPLOI PARTICULIER, SONT LIMITÉES À UNE PÉRIODE D'UN AN OU À LA PÉRIODE LA PLUS COURTE PERMISE PAR LA LOI. Quelques états et provinces ne permettent pas l'imposition d'une limite à la durée des garanties implicites de qualité marchande ou d'aptitude à l'emploi et, par conséquent, il est possible que cette limitation ne vous concerne pas. La présente garantie vous confère certains droits légaux. Vous pouvez également jouir d'autres droits, lesquels varient d'un état à l'autre ou d'une province à l'autre.

DÉNÉGATION DE DÉCLARATIONS NE RELEVANT PAS DE LA GARANTIE

Midea ne fait aucune déclaration concernant la qualité ou la durabilité de cet appareil ménager, ni son besoin de service technique ou de réparation, à part les déclarations formulées dans la présente garantie. Si vous souhaitez une garantie plus longue ou plus complète que la garantie limitée qui accompagne cet appareil ménager, veuillez communiquer avec Midea ou votre détaillant au sujet de l'achat d'une prolongation de garantie.

LIMITATION DES REMÈDES; EXCLUSION DES DOMMAGES ACCESSOIRES ET DES DOMMAGES INDIRECTS

VOTRE REMÈDE UNIQUE ET EXCLUSIF EN VERTU DE LA PRÉSENTE GARANTIE LIMITÉE EST LA RÉPARATION DU PRODUIT PAR MIDEA, COMME PRÉVU AUX PRÉSENTES. MIDEA N'EST PAS RESPONSABLE DES DOMMAGES ACCESSOIRES ET INDIRECTS. Quelques états et provinces ne permettent pas l'exclusion ou la limitation de dommages accessoires ou indirects et, par conséquent, il est possible que ces limitations et ces exclusions ne vous concernent pas. La présente garantie vous confère certains droits légaux. Vous pouvez également jouir d'autres droits, lesquels varient d'un état à l'autre ou d'une province à l'autre.

Midea RENSEIGNEMENTS SUR L'INSCRIPTION

PROTÉGEZ VOTRE PRODUIT :

Nous conserverons le numéro de modèle et la date d'achat de votre nouveau produit Midea dans le dossier pour vous aider à consulter ces renseignements en cas de réclamation d'assurance comme un incendie ou un vol.

Inscrivez-vous en ligne à www.midea.com/ca/support/Product-registration

OU

Veillez remplir et retourner l'adresse à l'adresse suivante :

Midea America Corp. 759 Bloomfield Ave #386, West Caldwell, NJ 07006-6701

------(détacher ici) -----

Nom	Modèle : Numéro de série :
Adresse : Ville :	Date d'achat : Nom du magasin/dépositaire :
Province : Code postal :	Adresse de courriel :
Numéro de téléphone :	
Avez-vous acheté une garantie supplémentaire :	Comme résidence principale :
Comment avez-vous appris ce produit : <input type="checkbox"/> Publicité <input type="checkbox"/> Démonstration en magasin <input type="checkbox"/> Démonstration personnelle	

Les renseignements recueillis ou soumis à nous sont uniquement offerts aux employés internes de la société aux fins de communiquer avec vous ou de vous envoyer des courriels, selon votre demande d'information et les fournisseurs de services de la société aux fins de prestation de services liés à nos communications avec vous. Toutes les données ne seront pas partagées avec d'autres organisations à des fins commerciales.

Midea America (Canada) Corp.
Markham, ON L3R 8V2
Service à la clientèle : 1-866-646-4332

Fabriqué en Chine

Midea America (Canada) Corp.
Markham, ON L3R 8V2
1-866-646-4332
www.midea.com/ca