



Bitte lesen Sie die Bedienungsanleitung sorgfältig und verwahren Sie alle Dokumente an einem sicheren Ort, damit sie auch in Zukunft greifbar sind.

Bedienungsanleitung

comfee' by Midea

Gefrierbox

RCU63LS2

RCU63WH2



INHALT

1 Sicherheitshinweise	
1.1 Warnung	1-2
1.2 Bedeutung der Sicherheitswarnsymbole	3
1.3 Elektrizitätsbezogene Warnungen	3
1.4 Warnungen zur Verwendung	4
1.5 Warnungen zur Platzierung von Gegenständen	5
1.6 Warnungen für Energie	5
1.7 Hinweise zur Entsorgung	5
2 Richtige Verwendung des Gerätes	
2.1 Bezeichnungen der Komponenten	6
2.2 Temperaturregelung	7
2.3 Platzierung	7
2.4 Beginn der Verwendung	7
2.5 Energiespartipps	7
2.6 Nivellierfüße	8
2.7 Tür rechts-links Wechsel	8
3 Wartung des Gerätes	
3.1 Reinigung	11
3.2 Abtauen	11
3.3 Gerät abschalten	11
4 Fehlersuche	12
5 Kundendienst/Garantie	13

SEHR GEEHRTER KUNDE!

Vielen Dank, dass Sie sich für diesen Standgefrierschrank entschieden haben. Um sicherzustellen, dass Sie die besten Ergebnisse mit Ihrem neuen Standgefrierschrank erzielen, nehmen Sie sich bitte die Zeit, die einfachen Anweisungen in diesem Heft durchzulesen. Bitte stellen Sie sicher, dass das Verpackungsmaterial entsprechend den aktuellen Umweltauflagen entsorgt wird.

Wenden Sie sich bei der Entsorgung von Tiefkühlgeräten an die örtliche Abfallentsorgung, um sich über die sichere Entsorgung zu informieren. Dieses Gerät darf nur für den vorgesehenen Zweck verwendet werden.

Warnung



Warnung: Feuergefahr / brennbare Materialien

Das Gerät ist für den Einsatz in Hausinstallationen und ähnlichen Anwendungen vorgesehen, z. B. in Küchenbereichen für Mitarbeiter in Geschäften, Büros und anderen Arbeitsumgebungen, Bauernhäusern und für Kunden in Hotels, Motels und anderen Wohnbereichen, Übernachtung mit Frühstück, Restaurants und ähnlichen Anwendungen für Einzelhandelsgeschäfte.

Wenn das Netzkabel beschädigt ist, muss es vom Hersteller, seinem Kundendienst oder ähnlich qualifizierten Fachmann ersetzt werden, um Gefahren zu vermeiden.

Bewahren Sie keine explosiven Gegenstände wie Aerosoldosen mit einem brennbaren Treibmittel in diesem Gerät auf.

Das Gerät muss nach dem Gebrauch und vor der Durchführung der vom Benutzer ausführbaren Wartung vom Stromnetz getrennt werden.

WARNUNG: Halten Sie die Belüftungsöffnungen im Gerätegehäuse oder in der eingebauten Struktur frei von Hindernissen.

WARNUNG: Verwenden Sie keine mechanischen Vorrichtungen oder andere als die vom Hersteller empfohlene Mittel, um den Abtauvorgang zu beschleunigen.

WARNUNG: Beschädigen Sie den Kältemittelkreislauf nicht.

WARNUNG: Verwenden Sie keine elektrischen Vorrichtungen in den Ablagefächern für Lebensmittel im Gerät, es sei denn, dass sie vom Hersteller empfohlen sind.

WARNUNG: Bitte entsorgen Sie den Kühlschrank gemäß den örtlichen Bestimmungen, da brennbares Treibgas und Kältemittel enthalten *sind*.

WARNUNG: Vergewissern Sie sich beim Aufstellen des Gerätes, dass das Netzkabel nicht eingeklemmt oder beschädigt ist.

WARNUNG: Stellen Sie bitte keine Mehrfachsteckdosen oder tragbare Netzteile an der Rückseite des Geräts auf.

Verwenden Sie bitte keine Verlängerungskabel oder ungeerdete (zwei-polige) Adapter.

GEFAHR: Klemmgefahr für Kinder. Bevor Sie den gebrauchten Kühlschrank oder Gefrierschrank wegwerfen:

- Nehmen Sie die Türen ab.
- Lassen Sie die Ablagen so bleiben, dass Kinder nicht leicht hinein klettern können.

Der Kühlschrank muss von der Stromversorgung getrennt werden, bevor die Installation von Zubehören vorgenommen wird.

Das verwendete Kältemittel und das Cyclopentan-Schaummaterial sind brennbar. Wenn der Kühlschrank verschrottet wird, muss er daher von Feuerquellen ferngehalten und von einem speziellen Recyclingunternehmen mit entsprechender Qualifikation zurückgewonnen werden. Entsorgung durch Verbrennung ist verboten, um Umweltschäden oder andere Schäden zu vermeiden.

Für EN-Norm: Dieses Gerät kann von Kindern ab 8 Jahren und von Personen mit eingeschränkter körperlicher, sensorischer oder geistiger Leistungsfähigkeit oder mangelnder Erfahrung und Kenntnissen verwendet werden, vorausgesetzt, dass sie beaufsichtigt oder angewiesen werden, um das Gerät sicher zu verwenden, und die damit verbundenen Gefahren verstehen. Kinder dürfen nicht mit dem Gerät spielen. Die Reinigung und die vom Benutzer ausführbaren Wartungen dürfen nicht von Kindern ohne Aufsicht durchgeführt werden. Kinder im Alter von 3 bis 8 Jahren dürfen die Kühlschränke be- und entladen.



Für IEC-Norm: Dieses Gerät ist nicht für den Gebrauch durch Personen (einschließlich Kinder) mit eingeschränkten körperlichen, sensorischen oder geistigen Fähigkeiten oder mangelnder Erfahrung und Kenntnisse gedacht, es sei denn, dass sie von einer für ihre Sicherheit verantwortlichen Person beaufsichtigt oder angewiesen werden.)

Kinder sollten überwacht werden, um sicherzustellen, dass sie nicht mit dem Gerät spielen.

Die Anweisungen sollen die folgenden Inhalte enthalten: Beachten Sie bitte die folgenden Anweisungen, um Verunreinigung von Lebensmitteln zu vermeiden:

- Das Öffnen der Tür über einen längeren Zeitraum kann zu einer erheblichen Temperaturerhöhung im Inneren des Gerätes führen.
- Reinigen Sie regelmäßig die Oberflächen, die mit Lebensmitteln und dem zugänglichen Ableitungssystem in Kontakt kommen können.

1.2 Bedeutung der Sicherheitswarnsymbole

	Die Symbole zeigen verbotene Dinge an, und diese Verhaltensweisen sind verboten. Die Nichtbeachtung der Hinweise kann zu Produktschäden führen oder die persönliche Sicherheit der Benutzer gefährden.
Symbole für das Verbot	
	Die Symbole weisen auf Dinge hin, die befolgt werden müssen, und diese Verhaltensweisen müssen strikt in Übereinstimmung mit den Betriebsanforderungen ausgeführt werden. Die Nichtbeachtung der Hinweise kann zu Produktschäden führen oder die persönliche Sicherheit der Benutzer gefährden.
Warnsymbole	
	Die Symbole zeigen an, worauf zu achten ist, und diese Verhaltensweisen sind besonders zu beachten. Entsprechende Vorsichtsmaßnahmen sind erforderlich, da es sonst zu leichten oder mittelschweren Verletzungen oder Schäden am Produkt kommen kann.
Hinweis-Symbole	

Dieses Handbuch enthält viele wichtige Sicherheitshinweise, die von den Anwendern beachtet werden müssen.

1.3 Elektrizitätsbezogene Warnungen

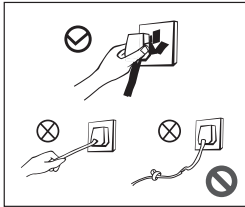

- Ziehen Sie nicht am Netzkabel, wenn Sie den Netzstecker des Tiefkühlgeräts ziehen. Bitte fassen Sie den Stecker fest an und ziehen Sie ihn direkt aus der Steckdose.
- Verwenden Sie das Gerät nicht, wenn das Netzkabel beschädigt oder der Stecker abgenutzt ist, um eine sichere Verwendung zu gewährleisten.
- Abgenutzte oder beschädigte Netzkabel müssen in vom Hersteller autorisierten Wartungsstationen ausgetauscht werden.

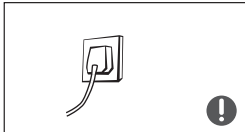

- Der Netzstecker muss fest mit der Steckdose verbunden sein, da es sonst zu Bränden kommen kann. Achten Sie darauf, dass die Erdungselektrode der Steckdose mit einer zuverlässigen Erdungsleitung ausgestattet ist.



- Bitte drehen Sie das Ventil des austretenden Gases ab und öffnen Sie dann die Türen und Fenster, falls Gas und andere brennbare Gase austreten. Ziehen Sie den Tiefkühlschrank und andere elektrische Geräte nicht aus der Steckdose, da Funken einen Brand verursachen können.

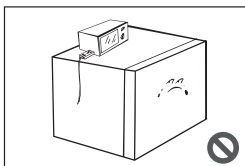

- Aus Sicherheitsgründen ist es nicht empfehlenswert, Reiskocher, Mikrowellenherde und andere Geräte, die vom Hersteller empfohlen werden, oben auf den Tiefkühlschrank zu stellen. Verwenden Sie keine elektrischen Geräte in der Speisewanne.

1.4 Warnungen zur Verwendung

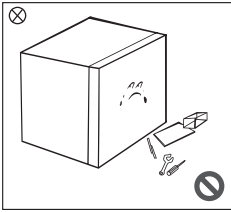

- Zerlegen Sie den Tiefkühlschrank nicht eigenmächtig, bauen Sie ihn nicht um und beschädigen Sie nicht den Kältemittelkreislauf; die Wartung des Geräts muss von einem Fachmann durchgeführt werden.
- Ein beschädigtes Netzkabel muss durch den Hersteller, seine Wartungsabteilung oder entsprechendes Fachpersonal ersetzt werden, um Gefahren zu vermeiden.

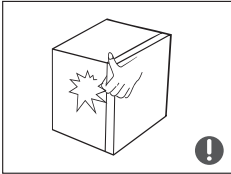

- Die Spalten zwischen den Türen des Tiefkühlgeräts und zwischen den Türen und dem Gehäuse des Tiefkühlgeräts sind klein, achten Sie darauf, dass Sie Ihre Hand nicht in diese Bereiche stecken, um Quetschungen der Finger zu vermeiden. Bitte gehen Sie beim Öffnen der Gefrierschranktür vorsichtig vor, um herabfallende Gegenstände zu vermeiden.
- Greifen Sie bei laufendem Gefrierschrank nicht mit nassen Händen in den Gefrierraum, insbesondere nicht in Metallgefäße, um Erfrierungen zu vermeiden.

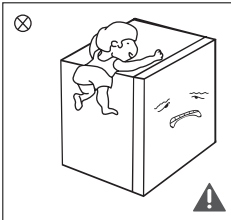

- Erlauben Sie Kindern nicht, den Tiefkühlschrank zu betreten oder darauf zu klettern, um zu verhindern, dass Kinder im Tiefkühlschrank eingeschlossen werden oder Kinder durch den herabfallenden Tiefkühlschrank verletzt werden.

- Sprühen oder waschen Sie den Tiefkühlschrank nicht ab; stellen Sie den Tiefkühlschrank nicht an feuchte Orte, die leicht mit Wasser bespritzt werden können, um die elektrischen Isolationseigenschaften des Tiefkühlschranks nicht zu beeinträchtigen.

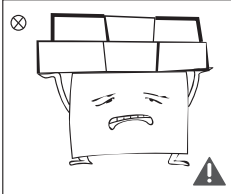

- Legen Sie keine schweren Gegenstände auf die Oberseite des Tiefkühlgeräts, da diese beim Öffnen der Tür herunterfallen und zu Verletzungen führen können.
- Bitte ziehen Sie bei Stromausfall oder Reinigung den Stecker heraus. Schließen Sie den Tiefkühlschrank nicht innerhalb von fünf Minuten an das Stromnetz an, um Schäden am Kompressor durch aufeinanderfolgende Starts zu vermeiden.

1.5 Warnungen zur Platzierung von Gegenständen

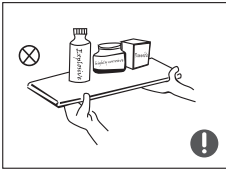

- Legen Sie keine entflammaren, explosiven, flüchtigen und stark ätzenden Gegenstände in den aufrechten Gefrierschrank, um Schäden am Produkt oder Brandunfälle zu vermeiden.
- Stellen Sie keine brennbaren Gegenstände in der Nähe des Tiefkühlgeräts auf, um Brände zu vermeiden.

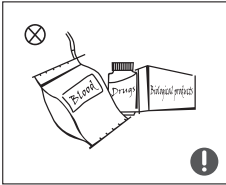

- Dieses Produkt ist ein Haushalts-Gefrierschrank und darf nur für die Lagerung von Lebensmitteln verwendet werden. Gemäß den nationalen Normen darf der Haushalts-Gefrierschrank nicht für andere Zwecke verwendet werden, z. B. für die Lagerung von Blut, Medikamenten oder biologischen Produkten.





- Legen Sie keine Gegenstände wie Flaschen oder versiegelte Flüssigkeitsbehälter wie Flaschenbiere und Getränke in den aufrechten Gefrierschrank, um Bersten und andere Verluste zu vermeiden.

1.6 Warnungen für Energie

- 1) Das Gefriergerät arbeitet möglicherweise nicht konstant, wenn es über einen längeren Zeitraum unterhalb des kalten Endes des Temperaturbereichs, für den das Gefriergerät ausgelegt ist, aufgestellt wird.
- 2) Die Tatsache, dass Brausegetränke nicht in Tiefkühlfächern oder -schränken gelagert werden sollten und dass einige Produkte, wie z. B. Wassereis, nicht zu kalt konsumiert werden sollten;
- 3) Die Notwendigkeit, die von den Lebensmittelherstellern empfohlene Lagerzeit für jede Art von Lebensmittel und insbesondere für gewerblich tiefgefrorene Lebensmittel in Tiefkühl- und Gefrierschrankfächern oder -schränken nicht zu überschreiten;
- 4) Die notwendigen Vorkehrungen, um einen übermäßigen Temperaturanstieg des Gefrierguts während des Abtauens des Kühlgeräts zu verhindern, wie z. B. das Einwickeln des Gefrierguts in mehrere Lagen Zeitungspapier.
- 5) Die Tatsache, dass ein Temperaturanstieg des Gefrierguts während des manuellen Abtauens, der Wartung oder der Reinigung die Haltbarkeit verkürzen könnte.

1.7 Hinweise zur Entsorgung

 Das Kältemittel und die Cyclopentanschaumstoffe des Standgefriergeräts sind brennbare Materialien, und ausrangierte Standgefriergeräte sollten von Feuerquellen isoliert werden und dürfen nicht verbrannt werden. Geben Sie den Tiefkühlschrank zur Aufbereitung an qualifizierte Fachbetriebe ab, um Umweltschäden oder andere Gefährdungen zu vermeiden.

 Bitte entfernen Sie die Tür des Gefrierschranks und die Einlegeböden, die ordnungsgemäß platziert werden müssen, um Unfälle zu vermeiden, bei denen Kinder den Gefrierschrank betreten und darin spielen.



Korrekte Entsorgung dieses Produkts:

Diese Kennzeichnung gibt an, dass dieses Produkt nicht mit anderen Haushaltsabfällen entsorgt werden darf. Um mögliche Schäden für die Umwelt oder die menschliche Gesundheit durch unkontrollierte Abfallentsorgung zu vermeiden, recyceln Sie diese verantwortungsvoll, um die nachhaltige Wiederverwendung von Materialressourcen zu fördern. Um Ihr gebrauchtes Gerät zurückzugeben, nutzen Sie bitte die Rückgabe- und Abholssysteme oder wenden Sie sich an den Händler, bei dem das Produkt gekauft wurde. Sie können dieses Produkt einem umweltgerechten Recycling zuführen.

2 Richtige Verwendung des Gerätes

2.1 Bezeichnungen der Komponenten

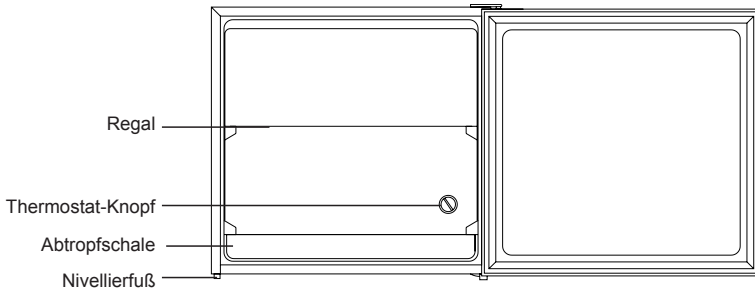

(Das Bild oben dient nur als Referenz. Die tatsächliche Konfiguration hängt vom physischen Produkt oder von den Angaben des Händlers ab)

- Durch die niedrige Temperatur des Gefrierschranks können Lebensmittel lange frisch gehalten werden und er wird hauptsächlich zur Lagerung von Tiefkühlkost und zur Eisherstellung verwendet.
Am energieeffizientesten ist es, die Lebensmittel in der im Bild oben gezeigten Position zu platzieren.
- Der stehende Gefrierschrank eignet sich für die Lagerung von Fleisch, Fisch, Garnelen, Backwaren und anderen Lebensmitteln, die nicht kurzfristig verbraucht werden sollen.
- Fleischstücke sind vorzugsweise in kleine Stücke zu zerteilen, damit sie leicht zugänglich sind.
- Bitte beachten Sie, dass die Lebensmittel innerhalb der Haltbarkeitsdauer verbraucht werden müssen.

2.2 Temperaturregelung



(Das Bild oben dient nur als Referenz. Die tatsächliche Konfiguration hängt vom physischen Produkt oder von den Angaben des Händlers ab)

- Die Markierungen auf dem Bedienknopf zeigen die „MIN, NORMAL, MAX und AUS“ für die verschiedenen Temperaturstufen an.
 „MIN.“ ist die wärmste Einstellung;
 „MAX.“ ist die kälteste Einstellung;
 Für den normalen Gebrauch stellen Sie bitte den Bedienknopf auf die Position „NORMAL“.
Empfohlene Ausrüstung: „NORMAL“

2.3 Platzierung

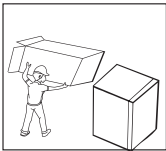

- Entfernen Sie vor der Verwendung des Tiefkühlgeräts alle Verpackungsmaterialien, einschließlich Bodenkissen und Schaumstoffpolster und Klebebänder im Inneren des Tiefkühlgeräts, und reißen Sie die Schutzfolie an der Tür und am Gehäuse des Tiefkühlgeräts ab.

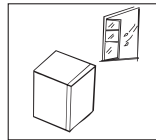

- Der aufrechte Gefrierschrank sollte an einem gut belüfteten Ort in einem Innenraum aufgestellt werden; der Boden muss eben sein und studiert werden.

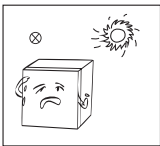

- Von Hitze fernhalten und direkte Sonneneinstrahlung vermeiden. Stellen Sie den Tiefkühlschrank nicht an feuchte oder wässrige Orte, um Rost oder eine Verringerung der Isolierwirkung zu vermeiden.

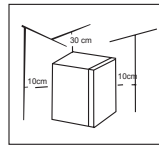

- Der obere Raum des aufrechten Gefrierschranks muss größer als 30 cm sein, und die Abstände von beiden Seiten und der Rückseite müssen mehr als 10 cm betragen, um die Wärmeabfuhr zu erleichtern.

2.4 Beginn der Verwendung

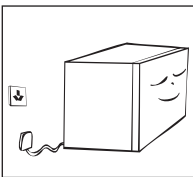

- Der Tiefkühlschrank soll bei der ersten Inbetriebnahme eine halbe Stunde stehen bleiben, bevor der Strom angeschlossen wird.
- Der aufrechte Gefrierschrank muss 2 bis 3 Stunden vor dem Laden von frischen oder gefrorenen Lebensmitteln laufen; der aufrechte Gefrierschrank muss im Sommer mehr als 4 Stunden im Voraus laufen, da die Umgebungstemperatur hoch ist.

2.5 Energiespartipps

- Das Gerät sollte im kühlestem Bereich des Raumes, entfernt von wärmeerzeugenden Geräten oder Heizungskanälen und außerhalb der direkten Sonneneinstrahlung aufgestellt werden.
- Lassen Sie heiße Speisen auf Raumtemperatur abkühlen, bevor Sie sie in das Gerät geben. Eine Überlastung des Geräts zwingt den Kompressor, länger zu laufen. Lebensmittel, die zu langsam einfrieren, können an Qualität verlieren oder verderben.
- Achten Sie darauf, dass Sie die Lebensmittel richtig einpacken und die Behälter trocken wischen, bevor Sie sie in das Gerät stellen. Dadurch wird der Frostaufbau im Inneren des Geräts verringert.
- Der Gerätelagerbehälter sollte nicht mit Aluminiumfolie, Wachspapier oder Papiertüchern ausgekleidet werden. Auskleidungen behindern die Kaltluftzirkulation und machen das Gerät weniger effizient.
- Organisieren und beschriften Sie Lebensmittel, um Türöffnungen und langes Suchen zu reduzieren. Nehmen Sie so viele Gegenstände wie nötig auf einmal heraus, und schließen Sie die Tür so schnell wie möglich.

2.6 Nivellierfüße

Schematische Darstellung der Nivellierfüße

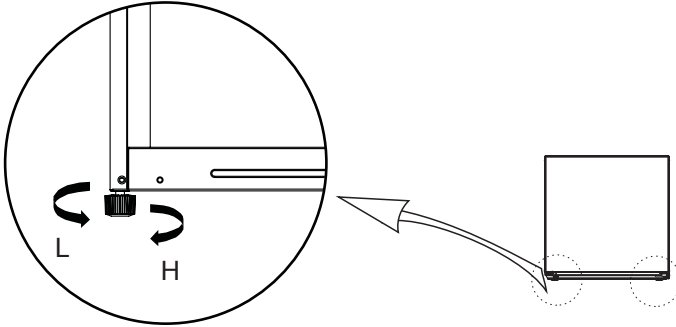



(Das Bild oben dient nur als Referenz. Die tatsächliche Konfiguration hängt vom physischen Produkt oder von den Angaben des Händlers ab)

Abgleichverfahren:

- Drehen Sie die Füße im Uhrzeigersinn, um den Tiefkühlschrank anzuheben;
- Drehen Sie die Füße gegen den Uhrzeigersinn, um den Tiefkühlschrank abzusenken;
- Stellen Sie den rechten und linken Fuß anhand der oben beschriebenen Verfahren auf eine horizontale Ebene ein.

2.7 Tür rechts-links Wechsel

Liste der vom Anwender bereitzustellenden Werkzeuge	
	Kreuzschraubendreher
	Schraubendreher mit dünner Klinge
	Abdeckband

- Entfernen Sie alle Lebensmittel aus den Türregalen. Befestigen Sie die Tür mit Bändern.

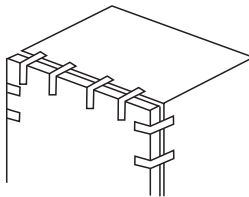

2) Demontieren Sie die Lochkappen, die obere Scharnierabdeckung und die Befestigungsschrauben des oberen Scharniers und entfernen Sie das obere Scharnier, bitte halten Sie die Tür während des gesamten Vorgangs senkrecht, um ein Herunterfallen zu vermeiden;

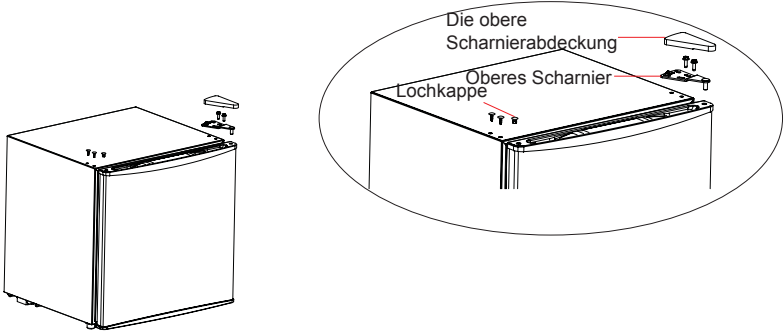

3) Entfernen Sie die Tür;

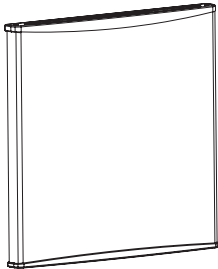

4) Demontieren Sie die untere Scharniereinheit und den Nivellierfuß;

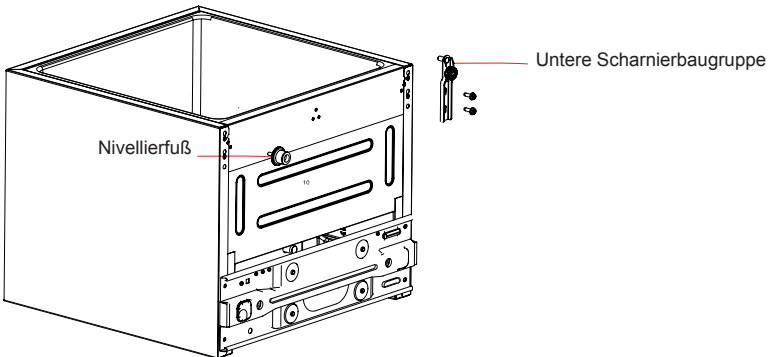

5) Montieren Sie das untere Scharnier und den Nivellierfuß an der unteren linken Seite des Schrankes bzw. an der unteren rechten Seite;

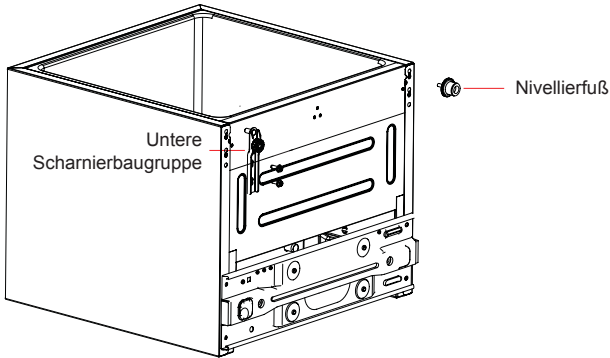

6) Setzen Sie die Tür senkrecht auf das untere Scharnier und prüfen Sie die Gasdichtigkeit der Türdichtung, dann montieren Sie das obere Scharnier mit den Schrauben und der Scharnierabdeckung und decken schließlich die Lochkappen auf der rechten oberen Seite ab.

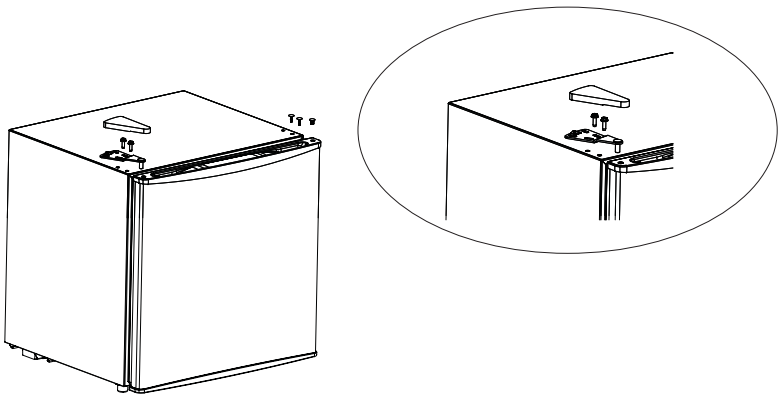

(Das Bild oben dient nur als Referenz. Die tatsächliche Konfiguration hängt vom physischen Produkt oder von den Angaben des Händlers ab)

3 Wartung des Gerätes

3.1 Reinigung

- Der Staub hinter dem Gefrierschrank und auf dem Boden muss rechtzeitig gereinigt werden, um die Kühlwirkung zu verbessern und Energie zu sparen.
- Prüfen Sie die Türdichtung regelmäßig, um sicherzustellen, dass keine Ablagerungen vorhanden sind. Reinigen Sie die Türdichtung mit einem weichen, mit Seifenlauge oder verdünntem Reinigungsmittel angefeuchteten Tuch.
- Der Innenraum des Tiefkühlgeräts sollte regelmäßig gereinigt werden, um Geruchsbildung zu vermeiden.
- Bitte schalten Sie das Gerät vor der Reinigung des Innenraums aus, entfernen Sie alle Lebensmittel, Getränkeablagen, Schubladen usw.
- Verwenden Sie ein weiches Tuch oder einen Schwamm, um das Innere des Gefrierschranks mit zwei Esslöffeln Backpulver und einem Liter warmem Wasser zu reinigen. spülen Sie dann mit Wasser nach und wischen Sie sauber. Öffnen Sie nach der Reinigung die Tür und lassen Sie sie an der Luft trocknen, bevor Sie das Gerät wieder einschalten.
- Bei schwer zu reinigenden Bereichen im Stehgefrierschrank (z. B. schmale Zwischenräume, Spalten oder Ecken) empfiehlt es sich, diese regelmäßig mit einem weichen Lappen, einer weichen Bürste usw. abzuwischen, ggf. in Kombination mit einigen Hilfsmitteln (z. B. dünnen Stäbchen), um sicherzustellen, dass sich in diesen Bereichen keine Verunreinigungen oder Bakterien ansammeln.
- Verwenden Sie keine Seife, Reinigungsmittel, Scheuermittel, Sprühreiniger usw., da diese Gerüche im Inneren des Tiefkühlgeräts oder verunreinigte Lebensmittel verursachen können.
- Reinigen Sie den Flaschenrahmen, die Einlegeböden und Schubladen mit einem weichen, mit Seifenwasser oder verdünntem Reinigungsmittel angefeuchteten Tuch. Mit einem weichen Tuch abtrocknen oder natürlich trocknen.
- Wischen Sie die Außenfläche des Tiefkühlgeräts mit einem weichen Tuch ab, das mit Seifenwasser, Spülmittel usw. angefeuchtet wurde, und wischen Sie anschließend trocken.
- Verwenden Sie keine harten Bürsten, keine sauberen Stahlkugeln, keine Drahtbürsten, keine Scheuermittel (z. B. Zahnpasta), keine organischen Lösungsmittel (z. B. Alkohol, Aceton, Bananenöl usw.), kein kochendes Wasser, keine Säuren oder Laugen, die die Kühleroberfläche und das Innere beschädigen können. Kochendes Wasser und organische Lösungsmittel wie z. B. Benzol können Kunststoffteile verformen oder beschädigen.
- Spülen Sie bei der Reinigung nicht direkt mit Wasser oder anderen Flüssigkeiten, um Kurzschlüsse zu vermeiden oder die elektrische Isolierung nach dem Eintauchen zu beeinträchtigen.



⚠ Bitte ziehen Sie den Kühlschrank zum Abtauen und Reinigen aus der Steckdose.

3.2 Abtauen

- Der aufrechte Gefrierschrank muss manuell abgetaut werden. Ziehen Sie den Stecker aus der Steckdose, öffnen Sie die Tür und bringen Sie alle Lebensmittel an einen kühlen Ort. Es wird empfohlen, den Reif mit einem Kunststoffschaber zu entfernen oder die Temperatur natürlich ansteigen zu lassen, bis der Reif schmilzt. Wischen Sie dann das restliche Eis und Wasser weg und stecken Sie die Steckdose zum Einschalten des Gefriergeräts ein.

⚠ Andere mechanische Vorrichtungen oder andere Mittel dürfen nicht zur Beschleunigung verwendet werden, außer den vom Hersteller empfohlenen. Beschädigen Sie den Kältemittelkreislauf nicht.

3.3 Gerät abschalten

Stromausfall: Lebensmittel können auch im Sommer bei Stromausfall für einige Stunden konserviert werden; es wird empfohlen, die Häufigkeit des Türöffnens zu reduzieren und keine frischen Lebensmittel in den Tiefkühlschrank zu legen.

Langjähriger Nichtgebrauch: Bitte ziehen Sie bei längerem Nichtgebrauch des Tiefkühlgeräts zur Reinigung den Netzstecker. Halten Sie die Tür offen, um den schlechten Geruch zu vermeiden.

Umziehen: Drehen Sie das Gerät nicht auf den Kopf und schütteln Sie es nicht, der Aufstellwinkel darf nicht größer als 45° sein.

Halten Sie die Tür und das Scharnier nicht fest, wenn Sie das Gerät bewegen.

Es wird ein Dauerbetrieb empfohlen, wenn der Tiefkühlschrank gestartet wird. Bitte halten Sie den Tiefkühlschrank unter normalen Umständen nicht an, um die Lebensdauer des

⚠ Tiefkühlschranks nicht zu beeinträchtigen.

4 Fehlersuche

Die folgenden einfachen Probleme können vom Benutzer gehandhabt werden. Bitte rufen Sie den Kundendienst an, wenn die Probleme nicht behoben sind.

Nicht arbeiten	Ob der Tiefkühlschrank eingesteckt und an das Stromnetz angeschlossen ist; Niederspannung; Ob sich der Temperaturregelknopf im Arbeitsbereich befindet; Ausfall der Stromversorgung oder Auslösekreis.
Geruch	Geruchsintensive Lebensmittel sollten eng verpackt werden; Ob Lebensmittel verdorben sind; Ob der Innenraum gereinigt werden soll.
Langfristiger Betrieb des Kompressors	Es ist normal, dass ein Gefrierschrank im Sommer, wenn die Umgebungstemperatur höher ist, länger in Betrieb ist; Legen Sie nicht zu viele Lebensmittel auf einmal in den Tiefkühlschrank; Legen Sie Lebensmittel erst ab, wenn sie abgekühlt sind; Häufiges Öffnen der Tür des Tiefkühlgeräts; Dicke Frostsicht (Abtauen ist erforderlich).
Die Tür des Tiefkühlgeräts lässt sich nicht richtig schließen	Die Tür des Gefrierschranks klemmt durch Lebensmittelverpackungen; Zu viel Essen; n ausgeglichener Gefrierschrank
Laute Geräusche	Ob der Boden eben ist, ob der Aufstellungsort des Tiefkühlgeräts stabil ist; Ob das Zubehör des Tiefkühlgeräts richtig platziert ist.
Vorübergehende Schwierigkeiten beim Öffnen der Tür	Nach der Kühlung entsteht ein Druckunterschied zwischen der Innen- und Außenseite des Tiefkühlgeräts, der zu vorübergehenden Schwierigkeiten beim Öffnen der Tür führt. Dies ist ein normales physikalisches Phänomen.
Überhitzung der Seitenwand Oberflächenkondensation	Das Gehäuse des Tiefkühlgeräts kann während des Betriebs Wärme abgeben, besonders im Sommer. Dies wird durch die Abstrahlung des Kondensators verursacht und ist eine normale Erscheinung. Kondenswasser: Bei hoher Luftfeuchtigkeit in der Umgebung kann sich an der Außenfläche und den Türdichtungen des Gefrierschranks Kondenswasser bilden, das mit einem trockenen Tuch abgewischt werden kann.
Luftstromgeräusch Buzz Klappern	Das in den Kältemittelleitungen zirkulierende Kältemittel erzeugt Geräusche und Grunzgeräusche, die normal sind und die Kühlwirkung nicht beeinträchtigen. Durch den laufenden Kompressor wird ein Brummen erzeugt, besonders beim Anfahren oder Abschalten. Das Magnetventil oder elektrische Schaltventil klappert, was eine normale Erscheinung ist und den Betrieb nicht beeinträchtigt.

Ersatzteile in der der folgenden Tabelle können hier bezogen werden:

Midea Europe GmbH
Ludwig-Erhard-Straße 14
65760 Eschborn
Tel.: 06196 – 90 20 0

Ersatzteil	Durchführung durch	Verfügbarkeitszeitraum
Thermostat	autorisierte Reparaturbetriebe	Mindestens 7 Jahre, nachdem das letzte Modell auf dem Markt gebracht wurde
Temperatursensoren	autorisierte Reparaturbetriebe	Mindestens 7 Jahre, nachdem das letzte Modell auf dem Markt gebracht wurde
Leiterplatten	autorisierte Reparaturbetriebe	Mindestens 7 Jahre, nachdem das letzte Modell auf dem Markt gebracht wurde
Lichtquellen	autorisierte Reparaturbetriebe	Mindestens 7 Jahre, nachdem das letzte Modell auf dem Markt gebracht wurde
Türgriffe	autorisierte Reparaturbetriebe und Endverbraucher (Eigentümer)	Mindestens 7 Jahre, nachdem das letzte Modell auf dem Markt gebracht wurde
Türscharniere	autorisierte Reparaturbetriebe und Endverbraucher (Eigentümer)	Mindestens 7 Jahre, nachdem das letzte Modell auf dem Markt gebracht wurde
Tabletts & Ablagen	autorisierte Reparaturbetriebe und Endverbraucher (Eigentümer)	Mindestens 7 Jahre, nachdem das letzte Modell auf dem Markt gebracht wurde
Körbe	autorisierte Reparaturbetriebe und Endverbraucher (Eigentümer)	Mindestens 7 Jahre, nachdem das letzte Modell auf dem Markt gebracht wurde

Türdichtungen	autorisierte Reparaturbetriebe und Endverbraucher (Eigentümer)	Mindestens 10 Jahre, nachdem das letzte Modell auf dem Markt gebracht wurde
---------------	---	---

Bitte scannen Sie den QR-Code auf dem Energieeffizienzetikett, um das Servicehandbuch zu erhalten.

Klimaklassen

Klasse	Symbol	Temperaturbereich in °C
Subnormal	SN	+10°C bis +32°C
Normal	N	+16°C bis +32°C
Subtropisch	ST	+16°C bis +38°C
Tropisch	T	+16°C bis +43°C

Auf dem Typenschild Ihres Gerätes sehen Sie, welcher Klimaklasse Ihr Gerät unterliegt.

Subnormal (SN): „Dieses Kühlgerät ist für den Einsatz bei Umgebungstemperaturen von 10 °C bis 32 °C vorgesehen“;

Normal (N): „Dieses Kühlgerät ist für den Einsatz bei Umgebungstemperaturen von 16 °C bis 32 °C vorgesehen“;

Subtropen (ST): „Dieses Kühlgerät ist für den Einsatz bei Umgebungstemperaturen von 16 °C bis 38 °C vorgesehen“;

Tropen (T): „Dieses Kühlgerät ist für den Einsatz bei Umgebungstemperaturen von 16 °C bis 43 °C vorgesehen“;

Garantie

Garantiebedingungen / Kundendienst

Wir gratulieren Ihnen zum neuen Gerät und wünschen Ihnen viel Freude daran.

Sollten Sie dennoch einen Grund zur Reklamation erkennen, dann wenden Sie sich an unseren Kundendienst:

Midea Europe GmbH
Ludwig-Erhard-Straße 14
65760 Eschborn, Germany

Tel.: +49 6196 90 20 0
Fax: +49 6196 90 20 120
E-Mail : info-meg@midea.com
Homepage: www.mideagermany.de

Im Servicefall:
Tel.: +49 6196 90 20 0
Fax.: +49 6196 90 20 120
Email: service-meg@midea.com

Geben Sie im Fall einer Störung Ihre genaue Anschrift, Telefonnummer, Kaufvertragsnummer und Gerätetyp (vom Typenschild des Gerätes) an.

Eine genaue Fehlerbeschreibung erspart Ihnen und uns Zeit und Geld. Bei besonderen Fragen sprechen Sie bitte mit der Kundendienstzentrale.

Bevor Sie den Kundendienst anfordern:

Kontrollieren Sie bitte, ob es sich nicht um einen Bedienungsfehler oder eine Ursache handelt, die mit der Funktion Ihres Gerätes nichts zu tun hat.

Bitte beachten Sie den Hinweis in der Bedienungsanleitung und prüfen Sie, ob:

- Der Netzstecker angeschlossen ist
- Der Netzstecker vielleicht beschädigt ist
- Das Thermostat nicht auf 0 steht
- Die Tür/en des Gerätes fest geschlossen ist/sind

Garantiebedingungen für Elektro-Großgeräte

Dieses Gerät wurde nach den modernsten Methoden hergestellt und geprüft. Der Hersteller leistet unabhängig von der gesetzlichen Gewährleistungspflicht des Verkäufers/Händlers für die Dauer von 24 Monaten, geltend vom Tag des Kaufes, bei gewerblicher Nutzung 12 Monate, Garantie für einwandfreies Material und fehlerfreie Fertigung.

Der Garantieanspruch erlischt bei Eingreifen durch den Käufer oder Dritter. Schäden, die durch unsachgemäße Behandlung oder Bedienung, durch falschen Aufstellen oder Aufbewahrung, durch unsachgemäße/n Installation oder Anschluss, sowie durch höhere Gewalt oder sonstige äußere Einflüsse entstehen, fallen nicht unter die Garantieleistung.

Wir behalten uns vor, bei Reklamation die defekten Teile auszubessern, zu ersetzen oder das Gerät auszutauschen. Ausgetauschte Teile und Geräte gehen in unser Eigentum über.

Nur wenn durch Nachbesserung/en oder Umtausch des Gerätes die herstellereitig vorgesehene Nutzung endgültig nicht zu erreichen sein sollte, kann der Käufer aus Gewährleistung innerhalb von 6 Monaten, geltend ab Tag des Kaufes, eine Herabsetzung des Kaufpreises oder die Aufhebung des Kaufvertrages verlangen.

Schadenersatzansprüche, auch hinsichtlich von Folgeschäden, sind, soweit sie nicht auf Vorsatz oder grober Fahrlässigkeit beruhen, ausgeschlossen.

Bei unnötiger oder unberechtigter Beanspruchung des Kundendienstes, berechnen wir das für unsere Dienstleistungen übliche Zeit- und Wegeentgelt. Reklamationen sind unmittelbar nach Feststellung zu melden.

Der Garantieanspruch ist vom Käufer, durch Vorlage der Kaufquittung, nachzuweisen. Diese Garantiezusage ist gültig innerhalb der Bundesrepublik Deutschland.

comfee'

Instrukcja Obsługi

Zamrażarka pionowa

RCU63LS2

RCU63WH2



Prosimy o dokładne zapoznanie się z Instrukcją przed użyciem. Instrukcja powinna być utrzymywana w dobrym stanie do późniejszego wykorzystania.

www.midea.com

ZAWARTOŚĆ

1 Ostrzeżenia dotyczące bezpieczeństwa	
1.1 Ostrzeżenie	1-2
1.2 Znaczenie symboli ostrzegawczych	3
1.3 Ostrzeżenia dotyczące energii elektrycznej	3
1.4 Powiązane ostrzeżenia dotyczące użytkowania	4
1.5 Ostrzeżenia związane z umieszczaniem przedmiotów	5
1.6 Ostrzeżenia dotyczące energii	5
1.7 Ostrzeżenia związane z utylizacją	5
2 Właściwe użytkowanie pionowej zamrażarki	
2.1 Nazwy komponentów	6
2.2 Kontrola temperatury	7
2.3 Umieszczenie	7
2.4 Początek użytkowania	7
2.5 Wskazówki dotyczące oszczędzania energii	7
2.6 Nóżki poziomujące	8
2.7 Zmiana drzwi prawe-lewe	8
3 Konserwacja pionowej zamrażarki	
3.1 Czyszczenie	11
3.2 Odmrażanie	11
3.3 Zaprzestanie użytkowania	11
4 Rozwiązywanie problemów	12

DROGI KLIENCIE:

Dziękujemy za zakup pionowej zamrażarki. Aby upewnić się, że uzyskasz najlepsze rezultaty pracy nowej pionowej zamrażarki, poświęć trochę czasu na przeczytanie prostych instrukcji zawartych w tej broszurze. Upewnij się, że opakowanie jest utylizowane zgodnie z aktualnymi wymogami ochrony środowiska.

W przypadku utylizacji jakiegokolwiek pionowej zamrażarki należy skontaktować się z lokalnym działem utylizacji odpadów w celu uzyskania porady dotyczącej bezpiecznej utylizacji. Urządzenie to może być używane wyłącznie zgodnie z jego przeznaczeniem.

1 Ostrzeżenia dotyczące bezpieczeństwa

1.1 Ostrzeżenie



Ostrzeżenie: zagrożenie pożarowe / materiały łatwopalne

To urządzenie jest przeznaczone do użytku w gospodarstwie domowym i podobnych pomieszczeniach, takich jak kuchnie dla personelu w sklepach, biurach i innych miejscach pracy; gospodarstwa agroturystyczne i przez klientów w hotelach, motelach i innych miejscach mieszkalnych; środowiska typu bed and breakfast; catering i podobne zastosowania niedetaliczne.

Niniejsze urządzenie nie jest przeznaczone do użytku przez osoby (w tym dzieci) o ograniczonych zdolnościach fizycznych, sensorycznych lub umysłowych, lub osoby nieposiadające doświadczenia i wiedzy, chyba że będą one nadzorowane lub zostaną poinstruowane w zakresie obsługi urządzenia przez osobę odpowiedzialną za ich bezpieczeństwo.)

Dzieci powinny być nadzorowane, aby upewnić się, że nie bawią się urządzeniem.

Jeśli przewód zasilający jest uszkodzony, musi zostać wymieniony przez producenta, przedstawiciela serwisowego lub podobnie wykwalifikowaną osobę w celu uniknięcia zagrożenia.

Nie należy przechowywać w tym urządzeniu substancji wybuchowych, takich jak puszkę aerozolu z łatwopalnym paliwem napędowym.

Urządzenie należy odłączyć od zasilania po użyciu, a przed przystąpieniem do konserwacji urządzenia przez użytkownika.

Ostrzeżenie: Otwory wentylacyjne, w obudowie urządzenia lub w zabudowie nie powinny być zatkane.

Ostrzeżenie: Nie należy używać urządzeń mechanicznych ani innych środków przyspieszających proces rozmrażania, innych niż zalecane przez producenta.

Ostrzeżenie: Nie wolno uszkodzić obiegu czynnika chłodniczego.

Ostrzeżenie: Nie wolno używać urządzeń elektrycznych wewnątrz przedziałów do przechowywania jedzenia, chyba że są one typu zalecanego przez producenta.

Ostrzeżenie: Proszę zutylizować lodówkę zgodnie z lokalnymi przepisami, ponieważ używa ona palnego gazu nadmuchowego i czynnika chłodniczego.

Ostrzeżenie: Podczas ustawiania urządzenia należy upewnić się, że przewód zasilający nie jest uwięziony lub uszkodzony.

Ostrzeżenie: Nie należy umieszczać wielu przenośnych gniazdek lub przenośnych zasilaczy w tylnej części urządzenia.

Nie należy używać przedłużaczy ani nieuziemionych (dwuwejściowych) adapterów.

Niebezpieczeństwo: Ryzyko uwięzienia dziecka. Zanim wyrzucisz swoją starą lodówkę lub zamrażarkę:

- Zdejmij drzwi.
- Pozostaw półki na miejscu, aby dzieci nie mogły łatwo wejść do środka.

Przed przystąpieniem do montażu akcesoriów należy odłączyć lodówkę od źródła zasilania elektrycznego.

Zastosowany w urządzeniu środek chłodzący i materiał do spieniania cyklopentanu są łatwopalne.

Dlatego też, gdy urządzenie jest złomowane, powinno być przechowywane z dala od wszelkich źródeł ognia i powinno być odzyskiwane przez specjalną firmę zajmującą się odzyskiwaniem, posiadającą odpowiednie kwalifikacje, w sposób inny niż poprzez spalanie, tak aby zapobiec szkodom dla środowiska lub jakimkolwiek innym szkodom.

W przypadku drzwi lub pokryw wyposażonych w zamki i klucze, klucze przechowywuj w miejscu niedostępnym dla dzieci, a nie w pobliżu lodówki, aby uniknąć ryzyka zamknięcia dzieci w środku

W przypadku normy EN: Urządzenie to może być używane przez dzieci w wieku od 8 lat oraz osoby z obniżoną sprawnością fizyczną, sensoryczną lub psychiczną albo brakiem doświadczenia i wiedzy, jeżeli zostały one poddane nadzorowi lub instruktażowi dotyczącemu użytkowania urządzenia w sposób bezpieczny i rozumieją związane z tym zagrożenia. Urządzenie nie może być używane jako zabawka dla dzieci. Czyszczenie i konserwacja nie powinna być robiona przez dzieci bez nadzoru. Dzieci w wieku od 3 do 8 lat mogą ładować i rozładowywać urządzenia chłodnicze.

Aby uniknąć zanieczyszczenia żywności, przestrzegaj następujących instrukcji:

- Otwieranie drzwi na dłuższy czas może spowodować znaczny wzrost temperatury w komorach urządzenia.
- Regularnie czyść dostępne systemy odwadniające oraz powierzchnie, które mogą mieć kontakt z żywnością.
- Wyczyść zbiorniki na wodę, jeśli nie były używane przez 48 godzin; przepłucz system wodny podłączony do wody, jeśli nie została pobrana przez 5 dni. (uwaga 1)
- Surowe mięso i ryby przechowuj w odpowiednich pojemnikach w lodówce, tak aby nie stykały się z innymi produktami ani nie kapala z nich woda.
- Dwugwiazdkowe przedziały na mrożonki nadają się do przechowywania zamrożonej żywności, przechowywania lub robienia lodów i produkcji kostek lodu. (uwaga 2)
- Komory jedno-, dwu- i trzy-gwiazdkowe nie nadają się do zamrażania świeżej żywności. (uwaga 3)
- W przypadku urządzeń bez komory 4-gwiazdkowej: urządzenie chłodnicze nie nadaje się do zamrażania żywności. (uwaga 4)
- Jeśli urządzenie chłodnicze będzie pozostawione puste przez dłuższy czas, wyłącz je, rozmroź, wyczyść, wysusz i pozostaw otwarte drzwi, aby zapobiec rozwojowi pleśni wewnątrz urządzenia.

Uwaga 1, 2, 3, 4: Prosimy o potwierdzenie, czy ma to zastosowanie w zależności od typu komory produktowej.

Urządzenie wolnostojące: to urządzenie chłodnicze nie jest przeznaczone do użytku jako urządzenie do zabudowy.

Ostrzeżenie: Aby uniknąć niebezpieczeństwa związanego z niestabilnością urządzenia, zamocuj je zgodnie z instrukcją.

Ostrzeżenie: Podłączaj wyłącznie do wody pitnej. (Nadaje się do maszyny do robienia lodu)

Aby chronić dziecko przed uwięzieniem, trzymaj urządzenie poza zasięgiem dzieci i nie dopuszczaj ich w pobliże zamrażarki (lub lodówki). (Nadaje się do produktów z zamkami)

1.2 Znaczenie symboli ostrzegawczych



Symbole zakazu

Symbole wskazują na to, co jest zabronione, a takie zachowania nie powinny mieć miejsca. Nieprzestrzeganie instrukcji może spowodować uszkodzenie produktu lub zagrazić osobistemu bezpieczeństwu użytkowników.



Symbole ostrzegawcze

Symbole wskazują na to, czego należy przestrzegać, a zachowania te należy bezwzględnie wykonać zgodnie z wymaganiami eksploatacyjnymi. Nieprzestrzeganie instrukcji może spowodować uszkodzenie produktu lub zagrazić osobistemu bezpieczeństwu użytkowników.



Symbole informacyjne

Symbole wskazują na co należy zwrócić uwagę, a zachowania te należy szczególnie odnotować. Konieczne jest zastosowanie odpowiednich środków ostrożności, w przeciwnym razie może dojść do drobnych lub umiarkowanych obrażeń lub uszkodzenia produktu.

Niniejsza instrukcja zawiera wiele ważnych informacji dotyczących bezpieczeństwa, które muszą być przestrzegane przez użytkowników.)

1.3 Ostrzeżenia dotyczące energii elektrycznej

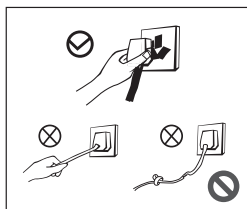

- Nie ciągnij za przewód zasilający podczas wyciągania wtyczki z pionowej zamrażarki. Prosimy mocno chwycić wtyczkę i wyciągnąć ją bezpośrednio z gniazdka.
- Aby zapewnić bezpieczne użytkowanie, w żadnym wypadku nie uszkadzaj przewodu zasilającego, nie używaj go, gdy jest uszkodzony lub gdy wtyczka jest zużyta.
- Zużyty lub uszkodzony przewód zasilający musi zostać wymieniony w autoryzowanych przez producenta stacjach obsługi.

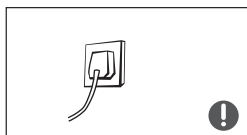

- Wtyczka zasilająca powinna być mocno połączona z gniazdkiem, w przeciwnym razie może dojść do pożaru. Należy upewnić się, że elektroda uziemiająca gniazdka zasilającego jest wyposażona w niezawodną linię uziemiającą.



- Należy wyłączyć zawór wyciekającego gazu, a następnie otworzyć drzwi i okna w przypadku wycieku gazu i innych gazów palnych. Nie odłączaj pionowej zamrażarki i innych urządzeń elektrycznych, ponieważ iskra może spowodować pożar.

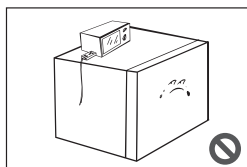

- Ze względów bezpieczeństwa nie zaleca się umieszczania regulatorów, urządzeń do gotowania ryżu, kuchenek mikrofalowych i innych urządzeń na górze pionowej zamrażarki, które nie są zalecane przez producenta. Nie używaj urządzeń elektrycznych w naczyniu na żywność.

1.4 Powiązane ostrzeżenia dotyczące użytkowania

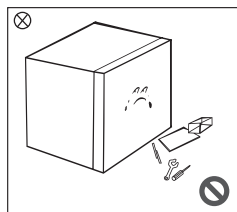

- Nie rozmontowuj ani nie przebudowuj pionowej zamrażarki samowolnie ani nie uszkodzaj obwodu chłodniczego; konserwacja urządzenia musi być przeprowadzona przez specjalistę.
- Uszkodzony przewód zasilający musi zostać wymieniony przez producenta, jego dział techniczny lub odpowiednich specjalistów, aby uniknąć zagrożenia.

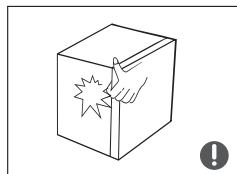

- Szczeliny między drzwiami zamrażarki i między drzwiami a korpusem zamrażarki są małe, pamiętać, aby nie wkładać dłoni w te obszary, aby zapobiec ściśnięciu palca. Ostrożnie otwieraj drzwi pionowej zamrażarki, aby uniknąć spadających przedmiotów.
- Aby uniknąć odmrożeń, nie wybieraj żywności ani pojemników mokrymi rękami w komorze pionowej zamrażarki, gdy zamrażarka jest uruchomiona, szczególnie pojemników metalowych.

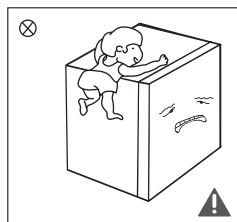

- Nie pozwalaj dzieciom wchodzić do pionowej zamrażarki lub wspinać się po niej, aby zapobiec zamknięciu dzieci w zamrażarce lub zranieniu dzieci przez spadającą zamrażarkę.
- Nie spryskuj ani nie myj pionowej zamrażarki; nie umieszczaj zamrażarki w wilgotnych miejscach, które łatwo spryskać wodą, aby nie wpływać na właściwości izolacji elektrycznej zamrażarki.

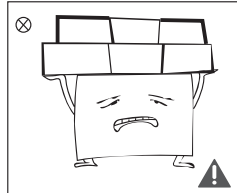

- Nie umieszczaj ciężkich przedmiotów na górze pionowej zamrażarki, ponieważ mogą one spaść po otwarciu drzwi i spowodować przypadkowe obrażenia.
- W przypadku awarii zasilania lub czyszczenia należy wyciągnąć wtyczkę. Nie podłączaj pionowej zamrażarki do zasilania w ciągu pięciu minut, aby zapobiec uszkodzeniu sprężarki w wyniku kolejnych uruchomień.

1.5 Ostrzeżenia związane z umieszczeniem przedmiotów

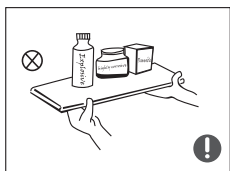

- Nie umieszczaj w pionowej zamrażarce przedmiotów łatwopalnych, wybuchowych, lotnych i silnie żrących, aby zapobiec uszkodzeniu produktu lub pożarowi.
- Nie umieszczaj łatwopalnych przedmiotów w pobliżu pionowej zamrażarki, aby uniknąć pożaru.

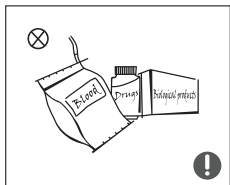

- Ten produkt jest pionową zamrażarką do domowego użytku i nadaje się wyłącznie do przechowywania żywności. Zgodnie z normami krajowymi zamrażarki domowej nie wolno używać do innych celów, takich jak przechowywanie krwi, leków lub produktów biologicznych.



- Nie umieszczaj w pionowej zamrażarce przedmiotów, takich jak butelkowane lub zapieczętowane pojemniki z płynem, takie jak piwo i napoje, aby zapobiec pęknięciom i innym stratom.

1.6 Ostrzeżenia dotyczące energii

- 1) Pionowa zamrażarka może nie działać konsekwentnie, jeśli zostanie umieszczona przez dłuższy czas poniżej zakresu niskich temperatur, dla których została zaprojektowana.
- 2) Napoje musujące nie powinny być przechowywane w komorach lub szafkach lodówki żywnościowej ani w komorach lub szafkach o niskiej temperaturze oraz niektóre produkty, takie jak lody wodne, nie powinny być spożywane w zbyt niskiej temperaturze;
- 3) Nie przekraczaj czasu przechowywania zalecanego przez producentów żywności dla dowolnego rodzaju żywności, w szczególności dla żywności głęboko mrożonej w handlu, w komorach lub szafkach do przechowywania żywności i mrozonek;
- 4) Przestrzegaj środków ostrożności niezbędnych do uniknięcia nadmiernego wzrostu temperatury zamrożonej żywności podczas rozmrażania urządzenia chłodniczego, takie jak zawinięcie zamrożonej żywności w kilka warstw gazety.
- 5) Wzrost temperatury zamrożonej żywności podczas ręcznego rozmrażania, konserwacji lub czyszczenia może skrócić okres przechowywania.

1.7 Ostrzeżenia związane z utylizacją

 Czynniki chłodnicze pionowej zamrażarki i pianka cyklopentanowa są materiałami palnymi, a zużyte zamrażarki należy odizolować od źródeł ognia oraz nie wolno ich spalać. Przekaz pionową zamrażarkę wykwalifikowanym, profesjonalnym firmom zajmującym się recyklingiem w celu ich przetworzenia, aby uniknąć szkód w środowisku lub innych zagrożeń.



Zdejmij drzwi pionowej zamrażarki i półki, które powinny być odpowiednio ustawione, aby uniknąć wypadków dzieci wchodzących i bawiących się w zamrażarce.



Prawidłowa utylizacja tego produktu

To oznaczenie wskazuje, że tego produktu nie należy wyrzucać razem z innymi odpadami domowymi. Aby zapobiec ewentualnym szkodom dla środowiska lub zdrowia ludzkiego wynikającym z niekontrolowanego usuwania odpadów, należy poddać je recyklingowi w sposób odpowiedzialny, aby promować zrównoważone ponowne wykorzystanie zasobów materialnych. Aby zwrócić używane urządzenie, należy skorzystać z systemów zwrotu i odbioru lub skontaktować się ze sprzedawcą, u którego zakupiono produkt. Może on zabrać ten produkt do bezpiecznego dla środowiska recyklingu.

2 Właściwe użytkowanie pionowej zamrażarki

2.1 Nazwy komponentów

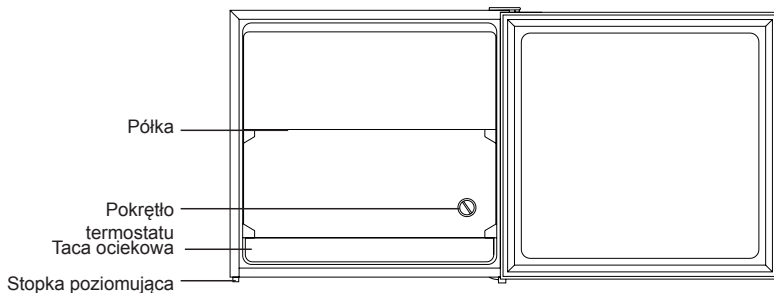

(Powyższy rysunek ma charakter wyłącznie poglądowy. Rzeczywista konfiguracja będzie zależała od fizycznego produktu lub oświadczenia dystrybutora)

- Niska temperatura pionowej zamrażarki może utrzymywać świeżość żywności przez długi czas i służy głównie do przechowywania mrozonek i produkcji lodu.
Najbardziej energooszczędne jest umieszczanie jedzenia w miejscu wskazanym na powyższym obrazku.
- Pionowa zamrażarka nadaje się do przechowywania mięsa, ryb, krewetek, ciast i innych potraw, które nie zostaną spożyte w krótkim okresie.
- Kawalki mięsa najlepiej dzielić na małe kawalki, aby mieć do nich łatwy dostęp.
Należy zwrócić uwagę, że żywność powinna być spożywana w okresie przechowywania.

2.2 Kontrola temperatury



(Powyższy rysunek ma charakter wyłącznie poglądowy. Rzeczywista konfiguracja będzie zależała od fizycznego produktu lub oświadczenia dystrybutora)

- Oznaczenia na pokrętle sterującym wskazują „MIN, NORMALNY, MAKS. I WYŁ.” dla różnych poziomów temperatury.
"MIN." („MIN.”) oznacza najcieplejsze ustawienie;
"MAX." („MAKS.”) oznacza najzimniejsze ustawienie;
Przy normalnym użytkowaniu ustaw pokrętko regulacji w pozycji „NORMAL”.
Zalecany bieg: „NORMAL”

2.3 Umieszczenie

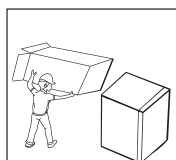

- Przed użyciem pionowej zamrażarki usuń wszystkie materiały opakowaniowe, w tym dolne poduszki oraz piankowe podkładki i taśmy wewnątrz zamrażarki, oderwij folię ochronną z drzwi i korpusu pionowej zamrażarki.

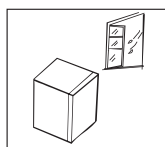

- Pionowa zamrażarka powinna być umieszczona w dobrze wentylowanym pomieszczeniu; podłoże powinno być płaskie i mocne.

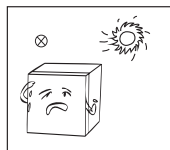

- Trzymać z dala od źródeł ciepła i unikać bezpośredniego światła słonecznego. Nie umieszczaj pionowej zamrażarki w wilgotnych lub wodnistych miejscach, aby zapobiec rdzewieniu lub pogorszeniu właściwości izolacyjnych.

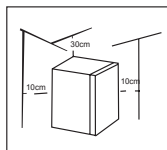

- Górna przestrzeń pionowej zamrażarki powinna być większa niż 30 cm, a odległości z obu stron i z tyłu powinny być większe niż 10 cm, aby ułatwić odprowadzanie ciepła.

2.4 Początek użytkowania

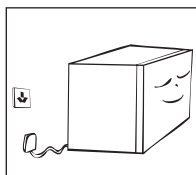

- Pionowa zamrażarka powinna pozostać nieużywana przez pół godziny przed podłączeniem zasilania przy pierwszym uruchomieniu.
- Pionowa zamrażarka powinna działać od 2 do 3 godzin przed załadowaniem świeżej lub mrożonej żywności; latem powinna działać przez ponad 4 godziny z wyprzedzeniem, biorąc pod uwagę, że temperatura otoczenia jest wysoka.

2.5 Wskazówki dotyczące oszczędzania energii

- Urządzenie powinno być umieszczone w najchłodniejszej części pomieszczenia, z dala od urządzeń wytwarzających ciepło lub kanałów grzewczych oraz z dala od bezpośredniego światła słonecznego.
- Gorącego jedzenia powinno ostygnąć do temperatury pokojowej przed włożeniem go do urządzenia. Przeciążenie urządzenia zmusza sprężarkę do dłuższej pracy. Żywność, która zamraża się zbyt wolno, może stracić jakość lub ulec zepsuciu.
- Upewnij się, że żywność jest odpowiednio zawinięta i wytrzyj pojemniki do sucha przed włożeniem go do urządzenia. W ten sposób zmniejsza się nagromadzenie szronu wewnątrz urządzenia.
- Pojemnik do przechowywania nie powinien być wyłożony folią aluminiową, papierem woskowym ani ręcznikiem papierowym. Wkładki zakłócają cyrkulację zimnego powietrza, przez co urządzenie jest mniej wydajne.
- Organizowanie i etykietowanie jedzenia zmniejsza czas otwarcia drzwi i długie poszukiwania. Wyjmij tyle przedmiotów, ile potrzebujesz na raz i zamknij drzwi tak szybko, jak to możliwe.

2.6 Nóżki poziomujące

Schemat techniczny poziomowania nóżek

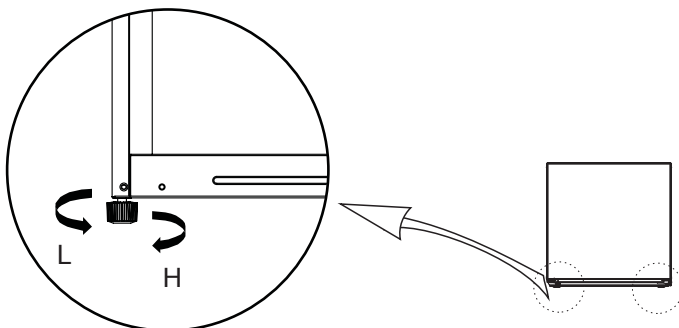



(Powyższy rysunek ma charakter wyłącznie poglądowy. Rzeczywista konfiguracja będzie zależała od fizycznego produktu lub oświadczenia dystrybutora)

Procedury regulacji:

- Obróć nóżki zgodnie z ruchem wskazówek zegara, aby podnieść pionową zamrażarkę;
- Obróć nóżki w kierunku przeciwnym do ruchu wskazówek zegara, aby obniżyć pionową zamrażarkę;
- Ustaw prawą i lewą nóżkę na podstawie powyższych procedur do poziomu poziomego.

2.7 Zmiana drzwi prawe-lewe

Lista narzędzi dostarczanych przez użytkownika	
	Śrubokręt krzyżowy
	Śrubokręt z cienkim ostrzem
	Taśma maskująca

- Wymij całą żywność z półek na drzwiach. Przymocuj drzwi taśmami.

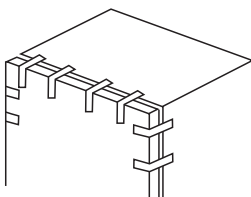

2) Zdemontuj zaślepki otworów, górną pokrywę zawiasu, śruby mocujące górnego zawiasu i zdjęj górny zawias. Utrzymuj drzwi pionowo w całym procesie, aby uniknąć upadku;

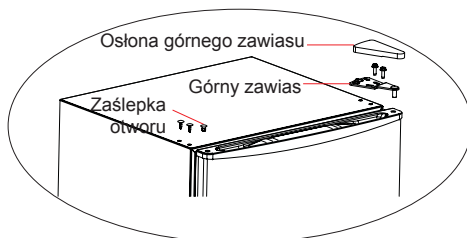
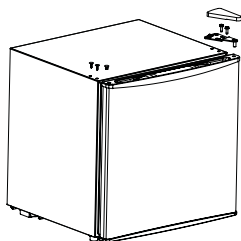

3) Zdejmij drzwi;

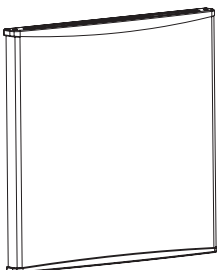

4) Zdemontuj zespół dolnego zawiasu i stopkę poziomującą;

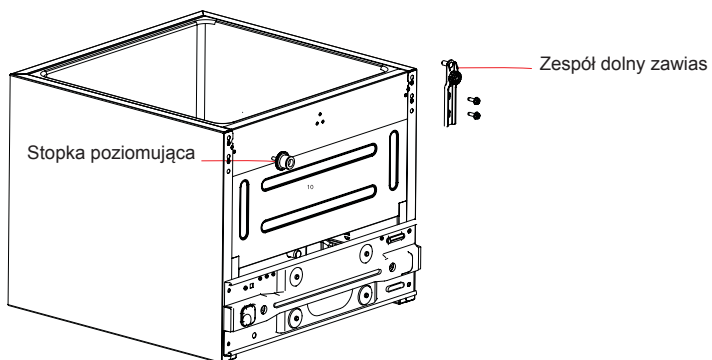

5) Zamontuj dolny zawias i stopkę poziomującą odpowiednio na dole po lewej stronie szafki i na dole po prawej stronie;

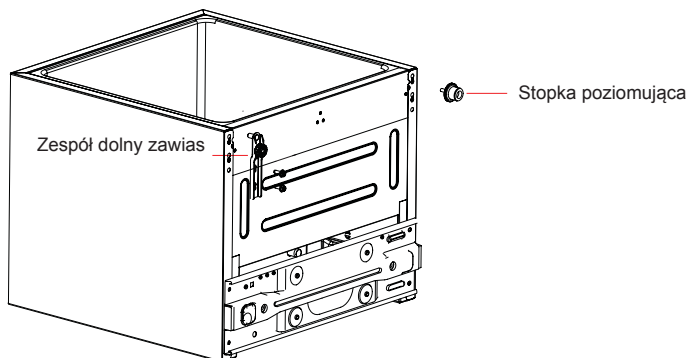

6) Ustaw drzwi pionowo na zawiasie dolnym i sprawdź szczelność uszczelki drzwiowej, następnie zamontuj zawias górny za pomocą śrub mocujących i osłonę zawiasu, a na końcu zakryj zaślepki otworów u góry po prawej stronie.

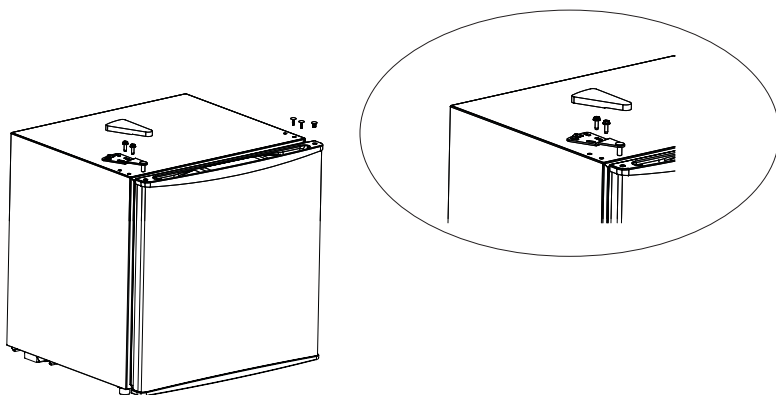

(Powyższy rysunek ma charakter wyłącznie poglądowy. Rzeczywista konfiguracja będzie zależała od fizycznego produktu lub oświadczenia dystrybutora)

3 Konserwacja pionowej zamrażarki

3.1 Czyszczenie

- Kurz za pionową zamrażarką i na ziemi należy na czas usuwać, aby poprawić efekt chłodzenia i oszczędzić energię.
- Regularnie sprawdzaj uszczelkę drzwi, aby upewnić się, że nie jest zanieczyszczona.
Uszczelkę drzwi należy czyścić miękką ściereczką zwilżoną wodą z mydłem lub rozcieńczonym detergentem.
- Regularnie czyść wnętrze pionowej zamrażarki, aby uniknąć nieprzyjemnego zapachu.
- Przed czyszczeniem wyłącz zasilanie, wyjmij całą żywność, napoje, półki, szuflady, itp.
- Do czyszczenia wnętrza pionowej zamrażarki użyj miękkiej szmatki lub gąbki, dodając dwie łyżki sody oczyszczonej i litr ciepłej wody. Po wyczyszczeniu należy otworzyć drzwi i pozostawić je do naturalnego wyschnięcia przed włączeniem zasilania.
- W przypadku obszarów, które są trudne do czyszczenia w pionowej zamrażarce (takie jak szczeliny lub rogi), regularnie wycieraj je miękką szmatką, miękką szczoteczką itp., a w razie potrzeby w połączeniu z niektórymi narzędziami pomocniczymi (takimi jak cienkie patyczki), aby nie dopuścić do gromadzenia się zanieczyszczeń lub bakterii w tych obszarach.
- Nie używaj mydła, detergentów, proszku do szorowania, środków w sprayu itp., ponieważ mogą one powodować zapachy we wnętrzu pionowej zamrażarki lub powodować skażenie żywności.
- Wyczyść ramę butelek, półki i szuflady miękką szmatką zwilżoną wodą z mydłem lub rozcieńczonym detergentem. Osusz miękką szmatką lub osusz naturalnie.
- Wytrzyj zewnętrzną powierzchnię pionowej zamrażarki miękką szmatką zwilżoną wodą z mydłem, detergentem itp., a następnie wytrzyj do sucha.
- Nie używaj twardych szczotek, czystych stalowych kulek, szczotek drucianych, środków ściernych (takich jak pasty do zębów), rozpuszczalników organicznych (takich jak alkohol, aceton, olej bananowy itp.), wrzącej wody, kwaśnych lub zasadowych przedmiotów, które mogą uszkodzić powierzchnię zamrażarki i wnętrze. Wrząca woda i rozpuszczalniki organiczne, takie jak benzen, mogą zdeformować lub uszkodzić plastikowe części.
- Nie splukiwać bezpośrednio wodą lub innymi płynami podczas czyszczenia, aby uniknąć zwarcia lub wpływu na izolację elektryczną po zanurzeniu.



! Prosimy wyjąć wtyczkę z lodówki w celu rozmrożenia i czyszczenia.

3.2 Odmrażanie

- pionową zamrażarkę należy rozmrażać ręcznie.
Odstać wtyczkę z gniazdka ściennego, otwórz drzwi, wyjmij całą żywność i przeloż ją do chłodnego miejsca.
Usuń szron za pomocą plastikowej skrobaczki lub pozostaw temperaturę na normalnym poziomie aż do stopienia się szronu. Następnie wytrzyj pozostały lód i wodę, a następnie podłącz gniazdko w celu włączenia zamrażarki.

! Nie używać innych urządzeń mechanicznych ani innych środków do przyspieszania, z wyjątkiem tych zalecanych przez producenta. Nie wolno uszkodzić obiegu czynnika chłodniczego.

3.3 Zaprzestanie użytkowania

Awaria zasilania: Żywność można przechowywać przez kilka godzin nawet latem w przypadku awarii zasilania; zmniejsz częstotliwość otwierania drzwi i nie wkładaj świeżej żywności do pionowej zamrażarki. Długie nieużywanie: Odstać pionową zamrażarkę, która nie była używana przez długi czas do czyszczenia. Pozostaw drzwi otwarte, aby uniknąć nieprzyjemnego zapachu. Przesuwanie: Nie odwracaj pionowej zamrażarki do góry nogami ani nie powoduj wibracji, kąt przenoszenia nie może być większy niż 45°. Nie chwyćaj za drzwi ani za zawias podczas przenoszenia tego urządzenia.

! Po uruchomieniu pionowej zamrażarki zaleca się ciągłą pracę. Nie zatrzymuj pionowej zamrażarki w normalnych okolicznościach, aby nie wpłynąć na jej żywotność.

4 Rozwiązywanie problemów

Użytkownik może rozwiązać następujące proste problemy. Skontaktuj się z działem obsługi posprzedażnej, jeśli problemy nie zostaną rozwiązane.

Nie działa	Sprawdź, czy pionowa zamrażarka jest włączona i podłączona do zasilania; Niskie napięcie; Sprawdź, czy pokrętko regulacji temperatury znajduje się w obszarze roboczym; Awaria zasilania lub obwodu wyzwalającego.
Nieprzyjemne zapachy	Pachnące potrawy powinny być szczelnie opakowane; Sprawdź, czy żywność nie jest zepsuta; Sprawdź, czy wewnątrz jest wyczyszczone.
Długotrwała praca sprężarki	To normalne, że pionowa zamrażarka działa przez dłuższy czas latem, gdy temperatura otoczenia jest wyższa; Nie wkładaj jednorazowo zbyt dużej ilości jedzenia do pionowej zamrażarki; Nie wkładaj żywności, dopóki nie ostygnie; Częste otwieranie drzwi pionowej zamrażarki; Gruba warstwa szronu (konieczne rozmrażanie).
Nie można prawidłowo zamknąć drzwi pionowej zamrażarki	Drzwi pionowej zamrażarki są zablokowane przez opakowania żywności; Zbyt duża ilość jedzenia; niewyrównana pionowa zamrażarka.
Głośne dźwięki	Sprawdź, czy podłoga jest płaska, czy ustawienie pionowej zamrażarki jest stabilne; Sprawdź, czy akcesoria do pionowej zamrażarki są prawidłowo umieszczone.
Prześciowa trudność w otwieraniu drzwi	Po schłodzeniu nastąpi różnica ciśnień wewnątrz i na zewnątrz pionowej zamrażarki, co spowoduje przejściowe trudności w otwieraniu drzwi. To normalne zjawisko fizyczne.
Przegrzanie na ścianie bocznej Kondensacja powierzchniowa	Obudowa pionowej zamrażarki może emitować ciepło podczas pracy, szczególnie latem, jest to spowodowane promieniowaniem skraplacza i jest to normalne zjawisko. Kondensacja: zjawisko kondensacji zostanie wykryte na zewnętrznej powierzchni i uszczelkach drzwi pionowej zamrażarki, gdy wilgotność otoczenia jest duża, jest to normalne zjawisko, a wodę można wytrzeć suchym ręcznikiem.
Dźwięk przepływu powietrza Brzęczenie Brzęk	Czynniki chłodnicze krążące w przewodach będą powodowały dźwięki, co jest normalne i nie wpływa na efekt chłodzenia. Brzęczenie będzie generowane przez uruchamianie sprężarki szczególnie podczas uruchamiania lub wyłączenia. Zawór elektromagnetyczny lub przełączający zawór elektryczny będzie stukotać, co jest zjawiskiem normalnym i nie ma wpływu na działanie.

Tabela 1 klasy klimatycznej

Klasa	Symbol	Zakres temperatur otoczenia °C
Rozszerzona umiarkowana	SN	+ 10 do + 32
Umiarkowana	N	+ 16 do + 32
Subtropikalna	ST	+ 16 do + 38
Tropikalna	T	+ 16 do + 43

Rozszerzona umiarkowana: "to urządzenie chłodnicze jest przeznaczone do użytku w temperaturach otoczenia od 10°C do 32°C";

Umiarkowana: "to urządzenie chłodnicze jest przeznaczone do użytku w temperaturach otoczenia od 16°C do 32°C";

Podzwrotnikowa: "to urządzenie chłodnicze jest przeznaczone do użytku w temperaturach otoczenia od 16°C do 38°C";

Tropikalna: "to urządzenie chłodnicze jest przeznaczone do użytku w temperaturach otoczenia od 16°C do 43°C";

Specjalnie dla nowego europejskiego standardu

- Zamówione części w poniższej tabeli można pobrać z kanału_:

Zamówiona Część	Dostarczona przez	Minimalny czas wymagany do wykonania rezerwy
termostaty	Profesjonalny personel serwisowy	Co najmniej 7 lat po wprowadzeniu ostatniego modelu na rynek
czujniki temperatury	Profesjonalny personel serwisowy	Co najmniej 7 lat po wprowadzeniu ostatniego modelu na rynek
płytki obwodów drukowanych	Profesjonalny personel serwisowy	Co najmniej 7 lat po wprowadzeniu ostatniego modelu na rynek
źródła światła	Profesjonalny personel serwisowy	Co najmniej 7 lat po wprowadzeniu ostatniego modelu na rynek
klamki drzwiowe	Profesjonalne warsztaty naprawcze i użytkownicy końcowi	Co najmniej 7 lat po wprowadzeniu ostatniego modelu na rynek
zawiasy drzwiowe	Profesjonalne warsztaty naprawcze i użytkownicy końcowi	Co najmniej 7 lat po wprowadzeniu ostatniego modelu na rynek
tacki	Profesjonalne warsztaty naprawcze i użytkownicy końcowi	Co najmniej 7 lat po wprowadzeniu ostatniego modelu na rynek
koszyki	Profesjonalne warsztaty naprawcze i użytkownicy końcowi	Co najmniej 7 lat po wprowadzeniu ostatniego modelu na rynek
uszczelki drzwiowe	Profesjonalne warsztaty naprawcze i użytkownicy końcowi	Co najmniej 10 lat po wprowadzeniu ostatniego modelu na rynek

- Najkrótszy okres na dostarczenie części zamiennych po sprzedaży to 15 dni.

Drogi kliencie

1. Jeśli chcesz zwrócić lub wymienić produkt, skontaktuj się ze sklepem, w którym dokonujesz zakupu.

(Pamiętaj, aby przynieść fakturę zakupu)

2. W przypadku awarii produktu, która wymaga naprawy, prosimy o kontakt z serwisem posprzedażowym.

Comfee

Gebruiker- shandleiding

Rechtopstaande vriezer

RCU63LS2

RCU63WH2



Lees de handleiding voor gebruik aandachtig door. Het handboek wordt in goede beWarning gehouden, zodat het later kan worden geraadpleegd.

www.midea.com

INHOUD

1 Veiligheidswaarschuwingen	
1.1 Waarschuwing	1-2
1.2 Betekenis van de veiligheidswaarschuwingssymbolen	3
1.3 Waarschuwingen in verband met elektriciteit	3
1.4 Verwante waarschuwingen voor gebruik	4
1.5 Waarschuwingen met betrekking tot het plaatsen van voorwerpen	5
1.6 Waarschuwingen voor energie	5
1.7 Waarschuwingen met betrekking tot de verwijdering	5
2 Correct gebruik van de staande vriezer	
2.1 Namen van de componenten	6
2.2 Temperatuurregeling	7
2.3 Plaatsing	7
2.4 Starten met gebruik	7
2.5 Energiebesparingstips	7
2.6 Nivelleringsvoeten	8
2.7 Deur rechts-links wijzigen	8
3 Onderhoud van de staande vriezer	
3.1 Schoonmaken	11
3.2 Ontdooien	11
3.3 Stop met het gebruik van	11
4 Probleemoplossing	12

LIEVE KLANT:

Bedankt voor de aankoop van deze staande vriezer. Om er zeker van te zijn dat u het beste resultaat uit uw nieuwe staande vriezer haalt, neem dan de tijd om de eenvoudige instructies in dit boekje door te lezen. Zorg ervoor dat het verpakkingsmateriaal wordt afgevoerd in overeenstemming met de geldende milieueisen.

Neem bij het afvoeren van staande vriesapparatuur contact op met uw plaatselijke afvalverwerkingsafdeling voor advies over een veilige afvoer. Dit apparaat mag alleen worden gebruikt voor het doel waarvoor het bestemd is.

1 Veiligheidswaarschuwingen

1.1 Waarschuwing



Waarschuwing: risico op brand / brandbare materialen

Dit apparaat is bedoeld voor gebruik in huishoudelijke en soortgelijke toepassingen zoals personeelskeukens in winkels, kantoren en andere werkomgevingen; boerderijen en door klanten in hotels, motels en andere woonomgevingen; bed and breakfast-omgevingen; catering en soortgelijke niet-kleinhandelstoepassingen.

Dit apparaat is niet bedoeld voor gebruik door personen (inclusief kinderen) met verminderde fysieke, zintuiglijke of mentale capaciteiten, of een gebrek aan ervaring en kennis, tenzij zij toezicht of instructies hebben gekregen over het gebruik van het apparaat door een persoon die verantwoordelijk is voor hun veiligheid).

Kinderen moeten onder toezicht staan om ervoor te zorgen dat ze niet met het apparaat spelen.

Als de voedingskabel beschadigd is, moet deze door de fabrikant, zijn servicemedewerker of vergelijkbare gekwalificeerde personen worden vervangen om gevaar te voorkomen.

Bewaar geen explosieve stoffen zoals spuitbussen met een brandbaar drijfgas in dit apparaat.

Het apparaat moet na gebruik en voor het uitvoeren van gebruikersonderhoud aan het apparaat worden losgekoppeld.

Waarschuwing: Houd de ventilatieopeningen, in de behuizing van het apparaat of in de ingebouwde structuur, vrij van verstoppingen.

Waarschuwing: Gebruik geen mechanische apparaten of andere middelen om het ontdooiproces te versnellen, behalve die welke door de fabrikant worden aanbevolen.

Waarschuwing: Beschadig het koelmiddelcircuit niet.

Waarschuwing: Gebruik geen elektrische apparaten in de voedselopslagcompartimenten van het apparaat, tenzij deze van het door de fabrikant aanbevolen type zijn.

Waarschuwing: Laat de koelkast achter volgens de plaatselijke voorschriften voor het gebruik van ontvlambaar blaasgas en koelmiddel.

Waarschuwing: Let er bij het plaatsen van het apparaat op dat de voedingskabel niet bekneld raakt of beschadigd raakt.

Waarschuwing: Plaats geen meervoudige draagbare stopcontacten of draagbare voedingen aan de achterzijde van het apparaat.

Gebruik geen verlengsnoeren of ongeaarde (twee pin) adapters.

Gevaar: Risico op beknelling van kinderen. Voordat je je oude koelkast of vriezer weggooit:

- Haal de deuren eraf.
- Laat de planken op hun plaats, zodat kinderen niet gemakkelijk naar binnen kunnen klimmen.

De koelkast moet worden losgekoppeld van de elektrische voeding voordat de installatie van het accessoire wordt uitgevoerd.

Koelmiddel en cyclopentaanschuimend materiaal dat voor het apparaat wordt gebruikt, zijn ontvlambaar. Daarom moet het apparaat, wanneer het wordt gesloopt, uit de buurt van elke brandhaard worden gehouden en worden teruggewonnen door een speciaal terugwinningsbedrijf met overeenkomstige kwalificatie, anders dan door verbranding, om schade aan het milieu of andere schade te voorkomen.

De noodzaak dat bij deuren of deksels met sloten en sleutels de sleutels buiten het bereik van kinderen worden gehouden en niet in de buurt van het koelapparaat, om te voorkomen dat kinderen binnenin worden opgesloten.

Voor de EN-norm: Dit apparaat kan worden gebruikt door kinderen vanaf 8 jaar en personen met verminderde fysieke zintuiglijke of mentale vermogens of een gebrek aan ervaring en kennis, indien zij op een veilige manier toezicht hebben gekregen of instructies hebben gekregen over het gebruik van het apparaat en de risico's ervan begrijpen. Kinderen mogen niet spelen met het apparaat. Reiniging en onderhoud door de gebruiker mag niet zonder toezicht door kinderen worden uitgevoerd. Kinderen van 3 tot 8 jaar mogen koelapparatuur in- en uittladen.

Om besmetting van voedsel te voorkomen, dient u de volgende instructies in acht te nemen:

- Het langdurig openen van de deur kan leiden tot een aanzienlijke verhoging van de temperatuur in de compartimenten van het apparaat.
- Reinig regelmatig oppervlakken die in contact kunnen komen met voedsel en toegankelijke afvoersystemen.
- Schone watertanks als ze 48 uur lang niet zijn gebruikt; het watersysteem dat is aangesloten op een waterleiding is 5 dagen lang niet gespoeld. (noot 1)
- Bewaar rauw vlees en vis in geschikte containers in de koelkast, zodat het niet in contact komt met of druipt op andere voedingsmiddelen.
- Twee-sterren diepvriesvakken zijn geschikt voor het bewaren van diepgevroren voedsel, het bewaren of maken van ijs en het maken van ijsblokjes. (noot 2)
- Een-, twee- en driesterrencompartimenten zijn niet geschikt voor het invriezen van vers voedsel. (noot 3)
- Voor apparaten zonder viersterrencompartiment: dit koelapparaat is niet geschikt voor het invriezen van levensmiddelen (noot 4).
- Als het koelapparaat voor langere tijd leeg wordt gelaten, schakel het dan uit, ontdooi het, maak het schoon, droog en laat de deur open om te voorkomen dat er schimmelvorming in het apparaat ontstaat.

Noot 1, 2, 3, 4: Gelieve te bevestigen of het van toepassing is in functie van het type van uw productcompartiment.

Voor een vrijstaand apparaat: dit koelapparaat is niet bedoeld voor gebruik als inbouwapparaat.

Waarschuwing: Om gevaar door instabiliteit van het apparaat te voorkomen, moet het volgens de instructies worden bevestigd.

Waarschuwing: Alleen aansluiten op de drinkwatervoorziening. (Geschikt voor ijsmachine)

Om te voorkomen dat een kind wordt ingesloten, blijf buiten het bereik van kinderen en niet in de viciniteit van de vriezer (of koelkast). (Geschikt voor producten met sloten)

1.2 Betekenis van de veiligheidswaarschuwingssymbolen



Verbodssymbolen

De symbolen duiden op verboden zaken, en die gedragingen zijn verboden. Het niet naleven van de instructies kan leiden tot schade aan het product of de persoonlijke veiligheid van de gebruikers in gevaar brengen.



Waarschuwingssymbolen

De symbolen geven zaken aan die moeten worden gevolgd, en die gedragingen moeten strikt worden uitgevoerd in overeenstemming met de eisen van de operatie. Het niet naleven van de instructies kan leiden tot schade aan het product of de persoonlijke veiligheid van de gebruikers in gevaar brengen.



Let op de symbolen

De symbolen geven zaken aan om op te letten, en dit gedrag wordt speciaal genoteerd. De nodige voorzorgsmaatregelen zijn nodig of er worden kleine of middelgrote verwondingen of beschadigingen van het product veroorzaakt.

Deze handleiding bevat veel belangrijke veiligheidsinformatie die door de gebruikers in acht moet worden genomen.

1.3 Waarschuwingen in verband met elektriciteit

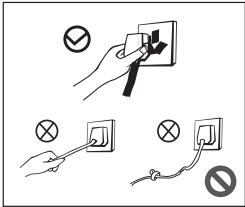

- Trek niet aan het netsnoer als u de stekker van de staande vriezer uit het stopcontact trekt. Pak a.u.b. de stekker stevig vast en trek deze direct uit het stopcontact.
- Beschadig het stroomsnoer in geen geval, zodat het veilig kan worden gebruikt, gebruik het niet als het stroomsnoer beschadigd is of als de stekker versleten is.
- Versleten of beschadigde voedingskabel moet worden vervangen in door de fabrikant geautoriseerde onderhoudsstations.

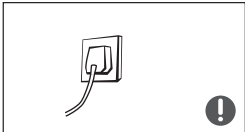

- De stekker moet stevig in contact komen met het stopcontact, anders kan er brand ontstaan. Zorg ervoor dat de aardingsselektrode van het stopcontact voorzien is van een betrouwbare aardingslijn.

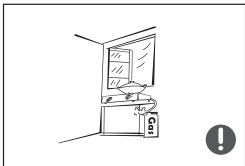

- Schakel het ventiel van het lekkende gas uit en open vervolgens de deuren en ramen in geval van lekkage van gas en andere brandbare gassen. Haal de stekker van de staande vriezer en andere elektrische apparaten niet uit het stopcontact, omdat de vonk dan brand kan veroorzaken.

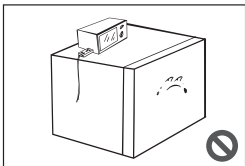

- Om de veiligheid te garanderen, wordt het niet aanbevolen om regelaars voor rijstkokers, microgolfovens en andere apparaten op de bovenkant van de staande vriezer te plaatsen die door de fabrikant worden aanbevolen. Gebruik geen elektrische apparaten in de pan.

1.4 Verwante waarschuwingen voor gebruik

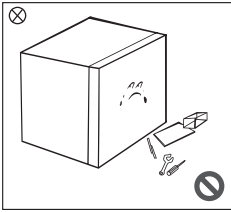

- Demonteer of reconstrueer de staande vriezer niet willekeurig en beschadig het koelmiddelcircuit niet; het onderhoud van het apparaat moet door een specialist worden uitgevoerd.
- Beschadigde netsnoeren moeten worden vervangen door de fabrikant, zijn onderhoudsafdeling of aanverwante vakmensen om gevaar te voorkomen.

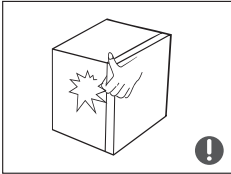

- De ruimte tussen de rechtopstaande vriesdeuren en tussen de deuren en het rechtopstaande vrieslichaam is klein, let op dat u uw hand niet in deze ruimtes legt om te voorkomen dat u met uw vinger gaat knijpen. Wees voorzichtig bij het openen van de rechtopstaande vrieskist om te voorkomen dat er artikelen vallen.
- Pluk geen levensmiddelen of verpakkingen met natte handen in de vrieskamer als de vriezer rechtop staat, vooral geen metalen verpakkingen om bevriezing te voorkomen.

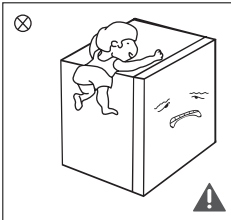

- Laat kinderen niet in de staande vriezer gaan of erop klimmen om te voorkomen dat kinderen in de staande vriezer worden verzegeld of dat kinderen gewond raken door de vallende staande vriezer.
- Spuit of was de staande vriezer niet; zet de staande vriezer niet op vochtige plaatsen die gemakkelijk met water kunnen worden bespat om de elektrische isolatie-eigenschappen van de staande vriezer niet aan te tasten.

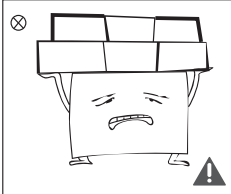

- Plaats geen zware voorwerpen op de bovenkant van de rechtopstaande vriezer, aangezien er bij het openen van de deur voorwerpen kunnen vallen, waardoor er per ongeluk letsel kan ontstaan.
- Trek de stekker uit het stopcontact in geval van stroomuitval of reiniging. Do not connect the upright freezer to power supply within five minutes to prevent damages to the compressor due to successive starts.

1.5 Waarschuwingen met betrekking tot het plaatsen van voorwerpen

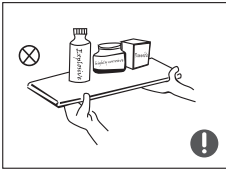

- Plaats geen brandbare, explosieve, vluchtige en zeer bijtende voorwerpen in de staande vriezer om schade aan het product of brandongelukken te voorkomen.
- Plaats geen brandbare voorwerpen in de buurt van de staande vriezer om brand te voorkomen.

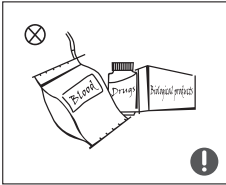

- Dit product is een huishoudelijke diepvriezer en is alleen geschikt voor de opslag van levensmiddelen. Volgens de nationale normen mag de huishoudelijke diepvriezer niet worden gebruikt voor andere doeleinden, zoals de opslag van bloed, medicijnen of biologische producten.



- Plaats geen voorwerpen zoals gebottelde of verzegelde vloeistofcontainers zoals flessenbieren en dranken in de staande vriezer om barsten en andere verliezen te voorkomen.

1.6 Waarschuwingen voor energie

- 1) een staande vriezer werkt mogelijk niet consequent wanneer deze gedurende een langere periode onder het koude uiteinde van het temperatuurbereik waarvoor het staande vriestoeel is ontworpen, wordt geplaatst.
- 2) Het feit dat bruisende dranken niet in lage-temperatuurcompartimenten of -kasten mogen worden opgeslagen en dat sommige producten, zoals waterijs, niet te koud mogen worden geconsumeerd;
- 3) De noodzaak om de door de levensmiddelenfabrikanten aanbevolen bewaartijd niet te overschrijden voor alle soorten voedsel en met name voor commercieel diepgevroren voedsel in diepvries- en diepvriescompartimenten of -kasten;
- 4) De voorzorgsmaatregelen die nodig zijn om te voorkomen dat de temperatuur van de diepvriesproducten te hoog oploopt tijdens het ontdooien van het koelapparaat, zoals het verpakken van de diepvriesproducten in meerdere lagen krantenpapier.
- 5) Het feit dat een stijging van de temperatuur van het bevroren voedsel tijdens handmatig ontdooien, onderhoud of reiniging de houdbaarheid kan verkorten.

1.7 Waarschuwingen met betrekking tot de verwijdering

Het koelmiddel en het cyclopentanenschuim van de staande vriezer zijn brandbare materialen en afgedankte staande vriezers moeten worden geïsoleerd van brandhaarden en kunnen niet worden verbrand. Gelieve de rechtopstaande vriezer voor verwerking over te dragen aan gekwalificeerde professionele recyclingbedrijven om schade aan het milieu of andere gevaren te voorkomen.



Verwijder de deur van de staande vriezer en de rekken die op de juiste manier moeten worden geplaatst om te voorkomen dat kinderen in de staande vriezer terechtkomen en spelen.



Correcte verwijdering van dit product

Deze markering geeft aan dat dit product niet samen met ander huishoudelijk afval mag worden weggegooid. Om mogelijke schade aan het milieu of de menselijke gezondheid door ongecontroleerde afvalverwijdering te voorkomen, moet het op verantwoorde wijze worden gerecycled om het duurzaam hergebruik van materiële hulpbronnen te bevorderen. Om uw gebruikte apparaat te retourneren, gebruikt u de retournerings- en ophaalsystemen of neemt u contact op met de winkelier waar het product is gekocht. Ze kunnen dit product meenemen voor milieuveilige recycling.

2 Correct gebruik van de staande vriezer

2.1 Namen van de componenten

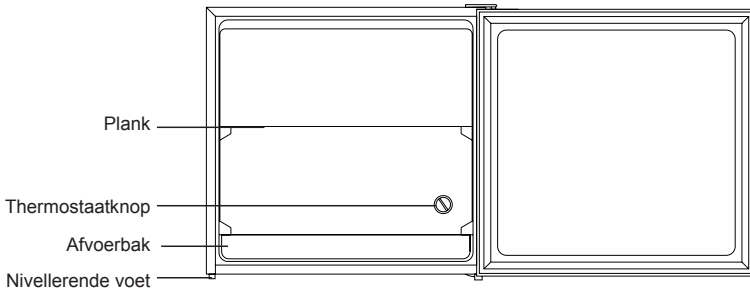

(De bovenstaande afbeelding dient alleen ter referentie. De werkelijke configuratie is afhankelijk van het fysieke product of de verklaring van de distributeur.)

- De lage temperatuur van een rechtopstaande vriezer kan voedsel lang vers houden en het wordt vooral gebruikt om diepvriesproducten op te slaan en ijs te maken.
Het is de meest energie-efficiënte manier om voedsel te plaatsen in de positie die in de bovenstaande afbeelding wordt getoond.
- De rechtopstaande vriezer is geschikt voor de opslag van vlees, vis, garnalen, gebak en andere voedingsmiddelen die niet op korte termijn worden geconsumeerd.
- Stukken vlees worden bij voorkeur in kleine stukjes verdeeld om ze gemakkelijk toegankelijk te maken. Let op: voedsel moet binnen de schapentijd worden geconsumeerd.

2.2 Temperatuurregeling

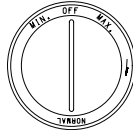

(De bovenstaande afbeelding dient alleen ter referentie. De werkelijke configuratie is afhankelijk van het fysieke product of de verklaring van de distributeur.)

- De markeringen op de bedieningsknop geven de "MIN, NORMAL, MAX en OFF" aan voor de verschillende temperatuurniveaus.

"MIN." is de warmste instelling;

"MAX." is de koudste instelling;

Voor normaal gebruik dient u de bedieningsknop in de stand "NORMAL" te zetten.

Aanbevolen uitrusting: "NORMAL"

2.3 Plaatsing

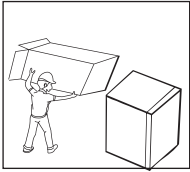

- Voordat u de staande vriezer gebruikt, verwijdert u alle verpakkingsmaterialen, inclusief onderkussens en schuimrubberen pads en tapes in de staande vriezer, en scheurt u de beschermfolie op de deur en het staande vriesvak af.

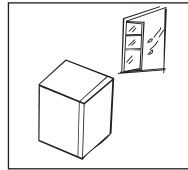

- De rechtopstaande vriezer moet op een goed eventileerde binnenplaats worden geplaatst; de grond moet vlak zijn, en de studeerkamer.

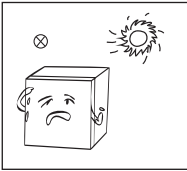

- Blijf uit de buurt van hitte en vermijd direct zonlicht. Plaats de rechtopstaande vriezer niet op vochtige of waterige plaatsen om roest of vermindering van de isolerende werking te voorkomen.

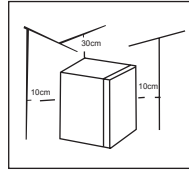

- De bovenruimte van de staande vriezer moet groter zijn dan 30 cm en de afstand van beide zijden en de achterkant moet meer dan 10 cm bedragen om de warmteafvoer te vergemakkelijken.

2.4 Starten met het gebruik

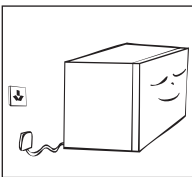

- De staande vriezer moet een half uur blijven staan voordat hij wordt aangesloten op de stroomvoorziening wanneer hij voor het eerst wordt opgestart.
- De vriezer moet 2 tot 3 uur vóór het laden van verse of diepgevroren levensmiddelen in werking treden; de vriezer moet in de zomer meer dan 4 uur van tevoren in werking treden, aangezien de omgevingstemperatuur hoog is.

2.5 Energiebesparingstips

- Het apparaat moet zich in het koelste gedeelte van de kamer bevinden, uit de buurt van warmteproducerende apparaten of verwarmingskanalen en uit het directe zonlicht.
- Laat warm voedsel afkoelen tot kamertemperatuur alvorens het in het apparaat te plaatsen. Overbelasting van het apparaat dwingt de compressor langer te laten draaien. Voedingsmiddelen die te langzaam bevriezen kunnen kwaliteit verliezen of bederven.
- Zorg ervoor dat u het voedsel goed verpakt en droogt voordat u het in het apparaat plaatst. Dit vermindert de vorming van vorst in het apparaat.
- De opbergbak van het apparaat mag niet worden bekleed met aluminiumfolie, waspapier of papieren handdoeken. Voeringen verstoren de koude luchtcirculatie, waardoor het apparaat minder efficiënt is.
- Organiseer en etiketteer voedsel om deuropeningen en uitgebreide zoekacties te verminderen. Verwijder zoveel als nodig is in één keer en sluit de deur zo snel mogelijk.

2.6 Nivelleringsvoeten

Schematisch schema van de stelvoeten

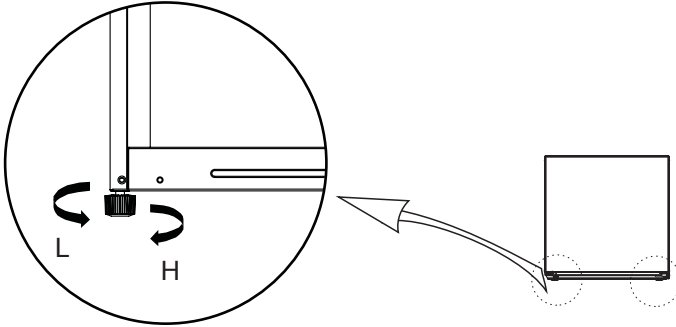

(De bovenstaande afbeelding dient alleen ter referentie. De werkelijke configuratie is afhankelijk van het fysieke product of de verklaring van de distributeur.)

Aanpassen van procedures:

- Draai de voeten met de klok mee om de vriezer rechtop te zetten;
- Draai de voeten tegen de klok in om de vriezer te laten zakken;
- Stel de rechter- en linkervoet op basis van de bovenstaande procedures in op een horizontaal niveau.

2.7 Deur rechts-links wijzigen

Lijst van door de gebruiker te verstrekken hulpmiddelen	
	Kruiskopschroevendraaier
	Dunne schroevendraaier
	Afplaktape

- 1) Haal alle voedsel uit de schappen van de deur. Zet de deur vast met tapes.

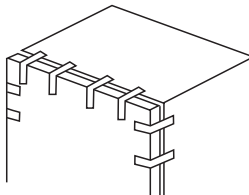

2) Demonteer de gatenkappen, de bovenste scharnierdeksel, de montageschroeven van de bovenste scharnier, en verwijder de bovenste scharnier, houd de deur verticaal in het hele proces om te voorkomen dat hij naar beneden valt;

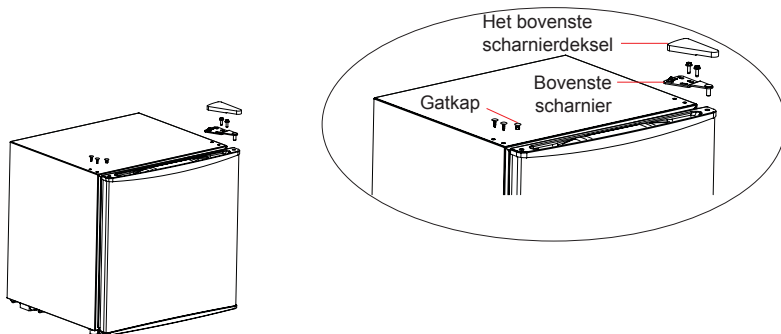

3) Verwijder de deur;

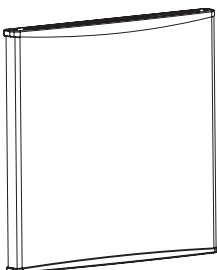

4) Demonteer het onderste scharnier en de stelvoet;

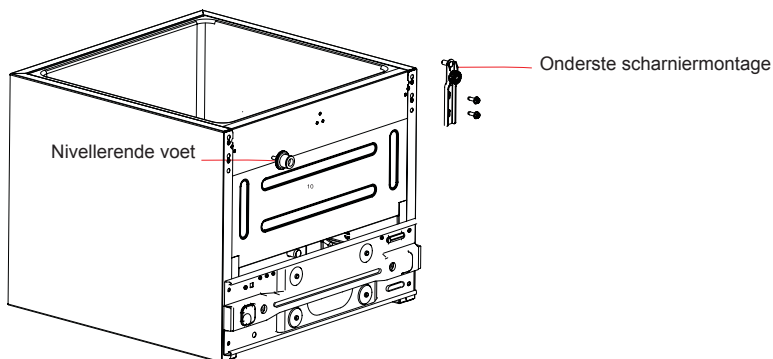

5) Installeer het onderste scharnier en de nivelleringsvoet aan de linker onderzijde van de kast, respectievelijk de rechter onderzijde;

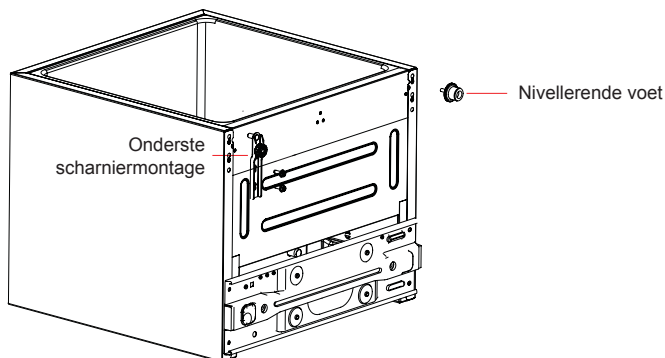

6) Plaats de deur verticaal op het onderste scharnier en bevestig de gasdichtheid van de deurpakking, installeer vervolgens het bovenste scharnier door middel van schroeven en het scharnierdeksel, en dek ten slotte de gatenkappen aan de rechterbovenzijde af.

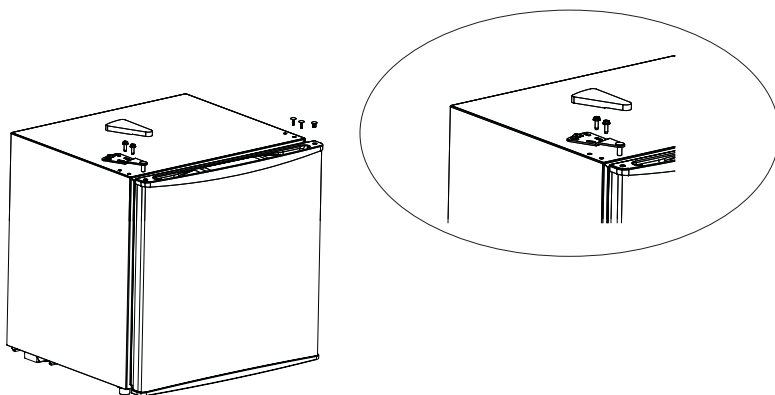

(De bovenstaande afbeelding dient alleen ter referentie. De werkelijke configuratie is afhankelijk van het fysieke product of de verklaring van de distributeur.)

3 Onderhoud van de staande vriezer

3.1 Schoonmaken

- Stof achter de staande vriezer en op de grond moet tijdig worden gereinigd om het koel effect en de energiebesparing te verbeteren.
- Controleer regelmatig de pakking van de deur om er zeker van te zijn dat er geen puin is. Reinig de deurpakking met een zachte, met zeepwater of verdund wasmiddel bevochtigde doek.
- De binnenkant van de staande vriezer moet regelmatig worden gereinigd om geurtjes te voorkomen.
- Schakel de stroom uit voordat u het interieur reinigt, verwijder alle voedseldrankborden, lades, enz.
- Gebruik een zachte doek of spons om de binnenkant van de rechtopstaande vriezer te reinigen, met twee eetlepels zuiveringszout en een kwart warm water. spoel vervolgens af met water en veeg schoon. Open na het reinigen de deur en laat deze op natuurlijke wijze drogen voordat u de stroom inschakelt.
- Voor gebieden die moeilijk te reinigen zijn in de rechtopstaande vriezer (zoals smalle broodjes, openingen of hoeken), wordt aanbevolen om ze regelmatig af te vegen met een zachte doek, een zachte borstel, enz. en indien nodig, in combinatie met enkele hulp gereedschappen (zoals dunne stokjes) om ervoor te zorgen dat er zich geen verontreinigingen of bacteriën ophopen in deze gebieden.
- Gebruik geen zeep, wasmiddel, schrobpoeder, sprayreiner, etc., omdat deze geuren kunnen veroorzaken in het interieur van de rechtopstaande vriezer of vervuild voedsel.
- Maak het flessenframe, de planken en de laden schoon met een zachte doek die is bevochtigd met zeepsop of verdund wasmiddel. Drogen met een zachte doek of natuurlijk drogen.
- Veeg de buitenkant van de rechtopstaande vriezer af met een zachte doek die is bevochtigd met zeepsop, afwasmiddel, etc. en veeg hem vervolgens droog.
- Gebruik geen harde borstels, schone stalen ballen, draadborstels, schuurmiddelen (zoals tandpasta's), organische oplosmiddelen (zoals alcohol, aceton, bananenolie, enz.), kokend water, zure of alkalische temperaturen, die het koelere oppervlak en het interieur kunnen beschadigen. Kokend water en organische oplosmiddelen zoals benzeen kunnen plastic onderdelen vervormen of beschadigen.
- Spoel tijdens het reinigen niet direct af met water of andere vloeistoffen om kortsluiting te voorkomen of om de elektrische isolatie na onderdempeling aan te tasten.



⚠ Haal de stekker van de koelkast uit het stopcontact voor het ontdoeien en schoonmaken.

3.2 Ontdoeien

- rechtopstaande vriezer moet met de hand worden ontdooid. Haal de stekker uit het stopcontact, open de deur en verwijder al het voedsel naar een koude plaats. Het is aan te raden om de vorst te verwijderen met een plastic schraper, of de temperatuur op natuurlijke wijze te laten stijgen tot de vorst smelt. Veeg vervolgens het resterende ijs en water weg en steek de stekker in het stopcontact om de vriezer in te schakelen.

⚠ Andere mechanische voorzieningen of andere middelen mogen niet worden gebruikt om te versnellen, behalve die welke door de fabrikant worden aanbevolen. Beschadig het koelmiddelcircuit niet.

3.3 Stop met het gebruik van

Stroomuitval: Voedingsmiddelen kunnen zelfs in de zomer een paar uur worden bewaard in geval van stroomuitval; het wordt aanbevolen om de frequentie van het openen van de deur te verminderen en geen verse voedingsmiddelen in de staande vriezer te doen. Lange tijd niet gebruikt: Haal de stekker van de staande vriezer uit het stopcontact als u deze lange tijd niet gebruikt voor het schoonmaken. Hou de deur open om de slechte geur te vermijden. Verplaatsen: Draai de vriezer niet om en laat hem niet vibreren, de draaghoek mag niet groter zijn dan 45°. Houd de deur en het scharnier niet vast bij het verplaatsen van dit toestel.

De continue werking wordt aanbevolen wanneer de staande vriezer wordt gestart.

⚠ Stop de staande vriezer niet onder normale omstandigheden om de levensduur van de staande vriezer niet te beïnvloeden.

4 Probleemoplossing

De volgende eenvoudige zaken kunnen door de gebruiker worden afgehandeld. Bel de dienst na verkoop als de problemen niet zijn opgelost.

Niet werken	Of de staande vriezer is aangesloten op de stroomvoorziening; Laagspanning; Of de temperatuurregelknop zich in het werkgebied bevindt; Storing in de stroomvoorziening of uitschakeling van het circuit.
Geur	Geurig voedsel moet nauwlettend worden ingepakt; Of het nu gaat om verrotte voedingsmiddelen; Of het interieur moet worden gereinigd.
Langdurige werking van de compressor	Het is normaal dat een rechtopstaande vriezer in de zomer langer werkt als de omgevingstemperatuur hoger is; Zet niet te veel voedsel in één keer in de rechtopstaande vriezer; Zet het voedsel pas in als het is afgekoeld; Frequente opening van de rechtopstaande vrieskistdeur; Dikke vorstlaag (ontdooien is nodig).
De rechtopstaande vrieskistdeur kan niet goed worden gesloten	De rechtopstaande vrieskistdeur zit vast door voedselpakketten; Te veel eten; onevenwichtige rechtopstaande vriezer.
Luide geluiden	Of de vloer nu vlak is, of de plaatsing van de staande vriezer stabiel is; Of de rechtopstaande diepvriesaccessoires goed geplaatst zijn.
Vorbijgaande moeilijkheidsgraad in de deuropening	Na het koelen zal er een drukverschil zijn tussen de binnenkant en de buitenkant van de rechtopstaande vriezer, met als gevolg dat de deuropening van voorbijgaande aard is. Dit is een normaal natuurkundig fenomeen.
Over warmte op de zijwand Oppervlaktecondensatie	De rechtopstaande vriezerbehuizing kan tijdens de werking vooral in de zomer warmte afgeven, dit wordt veroorzaakt door de straling van de condensor, en het is een normaal verschijnsel. Condensatie: bij een hoge luchtvochtigheid wordt het condensatieverschijnsel aan het buitenoppervlak en de deurafdichtingen van de staande vriezer gedetecteerd, dit is een normaal verschijnsel, en de condensatie kan met een droge handdoek worden weggeveegd.
Luchtstroom geluid Buzz Klikken	De koelmiddelen die in de koelmiddelleidingen circuleren zullen een geluidsuitbarsting veroorzaken en de knarsen die normaal zijn hebben geen invloed op het koeleffect. Buzz wordt gegenereerd door de compressor speciaal te laten draaien bij het opstarten of uitschakelen. De magneetklep of de elektrische schakelklep zal klapperen, wat een normaal fenomeen is en geen invloed heeft op de werking.

Tabel 1 Klimaatklassen

Klasse	Symbol	Omgevingstemperatuurbereik °C
Uitgebreide gematigde	SN	+ 10 tot + 32
Gematigd	N	+ 16 tot + 32
Subtropisch	ST	+ 16 tot + 38
Tropisch	T	+ 16 tot + 43

Uitgebreid gematigd: 'Dit koelapparaat is bedoeld voor gebruik bij omgevingstemperaturen tussen 10°C en 32°C';

gematigd: 'Dit koelapparaat is bedoeld voor gebruik bij omgevingstemperaturen tussen 16°C en 32°C';

Subtropisch: 'Dit koelapparaat is bedoeld voor gebruik bij omgevingstemperaturen tussen 16°C en 38°C';

Tropisch: 'Dit koelapparaat is bedoeld voor gebruik bij omgevingstemperaturen tussen 16°C en 43°C';

Speciaal voor nieuwe Europese norm

- De bestelde onderdelen in de volgende tabel zijn verkrijgbaar bij channel_:

Besteld deel	Verstrekt door	Vereiste minimumtijd voor de voorziening
Thermostaten	Professioneel onderhoudspersoneel	Ten minste 7 jaar na de lancering van het laatste model op de markt
Temperatuursensoren	Professioneel onderhoudspersoneel	Ten minste 7 jaar na de lancering van het laatste model op de markt
Printplaten	Professioneel onderhoudspersoneel	Ten minste 7 jaar na de lancering van het laatste model op de markt
Lichtbronnen	Professioneel onderhoudspersoneel	Ten minste 7 jaar na de lancering van het laatste model op de markt
Deurkrukken	Professionele herstellende eindgebruikers	Ten minste 7 jaar na de lancering van het laatste model op de markt
Deurschamieren	Professionele herstellende eindgebruikers	Ten minste 7 jaar na de lancering van het laatste model op de markt
Dienbladen	Professionele herstellende eindgebruikers	Ten minste 7 jaar na de lancering van het laatste model op de markt
Manden	Professionele herstellende eindgebruikers	Ten minste 7 jaar na de lancering van het laatste model op de markt
Deurpakkingen	Professionele herstellende eindgebruikers	Ten minste 10 jaar na de lancering van het laatste model op de markt

- De kortste periode voor het leveren van reserveonderdelen na verkoop is 15 werkdagen.

Beste klant

1. Als u het product wilt retourneren of vervangen, neem dan contact op met de winkel waar u het koopt.

(Vergeet niet de aankoopfactuur mee te nemen)

2. Als uw product defect raakt en moet worden gerepareerd, neem dan contact op met de after-sales service provider.

comfee

**Uživatelská
příručka**
Šuplíková mraznička

**RCU63LS2
RCU63WH2**



Před použitím si prosím pečlivě přečtěte příručku. Příručku uschovejte pro pozdější použití

www.midea.com

OBSAH

1 Bezpečnostní upozornění	
1.1 Upozornění	1-2
1.2 Význam bezpečnostních výstražných symbolů	3
1.3 Varování týkající se elektřiny	3
1.4 Související upozornění k použití	4
1.5 Varování týkající se umístování předmětů	5
1.6 Varování týkající se energie	5
1.7 Varování týkající se likvidace	5
2 Správné používání šuplíkové mrazničky	
2.1 Názvy komponentů	6
2.2 Ovládání teploty	7
2.3 Umístění	7
2.4 Začátek používání	7
2.5 Tipy pro úsporu energie	7
2.6 Vyrovnávací nožky	8
2.7 Přemontování dveří zprava doleva	8
3 Údržba šuplíkové mrazničky	
3.1 Čištění	11
3.2 Odmrazování	11
3.3 Ukončení používání	11
4 Řešení problémů	12

VÁŽENÝ ZÁKAZNÍKU:

Děkujeme, že jste si zakoupili tuto šuplíkovou mrazničku. Abyste zajistili, že z nové šuplíkové mrazničky získáte ty nejlepší výsledky, přečtěte si prosím jednoduché pokyny v této brožůře. Zajistěte, aby byl obalový materiál zlikvidován v souladu s aktuálními požadavky životního prostředí.

Při likvidaci jakéhokoli vybavení šuplíkové mrazničky se prosím obraťte na místní oddělení pro likvidaci odpadu, kde získáte informace o bezpečné likvidaci. Tento spotřebič se smí používat pouze k určenému účelu.

1 Bezpečnostní upozornění

1.1 Upozornění



Varování: nebezpečí požáru/hořlavé materiály

Toto zařízení je určeno k použití v domácnostech a podobných aplikacích, jako jsou kuchyňky pro zaměstnance v obchodech, kanceláře a jiná pracovní prostředí; statky a pokoje pro klienty v hotelech, motelech a jiných prostředích obytného typu; prostředí typu bed and breakfast; catering a podobné neobchodní aplikace.

Toto zařízení není určeno pro osoby (včetně dětí) se sníženými fyzickými, smyslovými nebo duševními schopnostmi nebo pro osoby s nedostatkem zkušeností a znalostí. Přístroj může být používán výše zmíněnými osobami pouze v případech, že jsou pod dozorem osoby zodpovědné za jejich bezpečnost či je tato osoba naučila přístroj používat.

Děti by měly být pod dohledem, aby bylo zajištěno, že si se zařízením nebudou hrát.

Pokud je napájecí kabel poškozen, musí být nahrazen výrobcem, jeho servisním zástupcem nebo podobně kvalifikovanými osobami, aby se předešlo nebezpečí.

V tomto spotřebiči neskladujte výbušné látky, jako jsou aerosolové plechovky s hořlavými pohonnými hmotami.

Po použití a před provedením uživatelské údržby musí být spotřebič odpojen od elektrické sítě.

Upozornění: Udržujte větrací otvory v krytu spotřebiče nebo ve vestavěné konstrukci bez překážek.

Upozornění: K urychlení procesu odmrazování nepoužívejte žádná mechanická zařízení ani jiné prostředky, než které doporučuje výrobce.

Upozornění: Nepoškodte chladicí okruh.

Upozornění: Nepoužívejte elektrická zařízení uvnitř přihrádek na potraviny, pokud nejsou typu doporučeného výrobcem.

Upozornění: Lednici likvidujte v souladu s místními předpisy, protože obsahuje hořlavý plyn a chladivo.

Upozornění: Při umísťování spotřebiče se ujistěte, že napájecí kabel není zachycený nebo poškozený.

Upozornění: Neumísťujte více přenosných zásuvek nebo přenosných napájecích zdrojů za zadní částí zařízení.

Nepoužívejte prodlužovací kabely ani neuzemněné adaptéry (dva kolíky).

Nebezpečí: Nebezpečí uváznutí dítěte. Než vyhodíte starou ledničku nebo mrazničku:

- Sundejte dveře.
- Police nechte na místě, aby dovnitř nemohly děti snadno vlézt.

Před instalací příslušenství musí být lednice odpojena od zdroje elektrického napájení.

Chladicí a cyklopentanový pěnový materiál používaný v spotřebiči jsou hořlavé. Proto chcete-li spotřebič sešrotovat, musí být chráněn před jakýmkoli zdrojem ohně a musí být zlikvidován společností s odpovídající kvalifikací, neměl by být zlikvidován spalováním, aby nedošlo k poškození životního prostředí nebo jiným škodám.

Nutnost, aby u dveří nebo vík se zámky a klíči byly klíče uchovávány mimo dosah dětí a ne v blízkosti chladicího zařízení, aby se zabránilo uzamčení dětí uvnitř.

Pro normu EN: Zařízení mohou používat děti od 8 let a osoby se sníženými fyzickými, smyslovými nebo mentálními schopnostmi, nebo osoby s nedostatečnými zkušenostmi a znalostmi, pokud jsou pod dohledem zodpovědné osoby nebo pokud byly poučeny v bezpečném používání a chápou možná rizika. Děti si se zařízením nesmí hrát. Čištění a údržbu nesmí děti provádět bez dozoru. Děti ve věku od 3 do 8 let mohou nakládat a vykládat předměty do/z chladicího zařízení.

Abyste zabránili kontaminaci potravin, dodržujte prosím následující pokyny:

- Dlouhodobé otevírání dvířek může způsobit výrazné zvýšení teploty v prostorách spotřebiče.
- Pravidelně čistěte povrchy, které mohou přijít do styku s potravinami a přístupné odvodňovací systémy.
- Čistěte nádrže na vodu, pokud nebyly používány po dobu 48 hodin; propláchněte vodní systém připojený k přívodu vody, pokud voda nebyla čerpána po dobu 5 dnů. (poznámka 1)
- Syrové maso a ryby skladujte ve vhodných nádobách v lednici tak, aby nebyly v kontaktu s jinými potravinami nebo na ně nekapaly.
- Dvuhvězdičkové přihrádky na mražené potraviny jsou vhodné pro skladování předmražených potravin, skladování nebo výrobu zmrzliny a výrobu kostek ledu. (poznámka 2)
- Jedno-, dvou- a tříhvězdičkový oddíl není vhodný pro zmrazování čerstvých potravin. (poznámka 3)
- U spotřebičů bez čtyřhvězdičkového oddílu: tento chladicí spotřebič není vhodný pro zmrazování potravin. (poznámka 4)
- Pokud ponecháte chladicí zařízení po dlouhou dobu prázdné, vypněte jej, rozmrazte, vyčistěte, vysušte a nechte otevřené dveře, aby se v zařízení nevytvořily plísňe.

Poznámky 1, 2, 3, 4: Ujistěte se, zda je to aplikovatelné podle vašeho typu přihrádky.

Pro volně stojící spotřebič: tento chladicí spotřebič není určen k použití jako vestavěný spotřebič.

Varování: Aby se zabránilo nebezpečí v důsledku nestability spotřebiče, musí být spotřebič upevněn v souladu s pokyny.

Varování: Připájejte pouze k přívodu pitné vody. (Pro přístroj na výrobu ledu)

Abyste zabránili uvážnutí dítěte, držte jej mimo dosah dětí a ne v okolí mrazničky (nebo ledničky). (Pro spotřebiče se zámky)

1.2 Význam bezpečnostních výstražných symbolů



Symbole zákazů

Symbole označují zakázy: toto chování je zakázáno. Nedodržení pokynů může mít za následek poškození produktu nebo ohrožení osobní bezpečnosti uživatelů.



Symbole varování

Symbole označují pokyny, které je třeba dodržovat, a tyto pokyny musí být striktně prováděny v souladu s provozními požadavky. Nedodržení pokynů může mít za následek poškození produktu nebo ohrožení osobní bezpečnosti uživatelů.



Symbole poznámek

Symbole označují pokyny, kterým je třeba věnovat pozornost, a tyto pokyny je obzvlášť třeba brát v potaz. Jsou nutná náležitá preventivní opatření, jinak může dojít k lehkým nebo středně těžkým zraněním nebo poškození produktu.

Tato příručka obsahuje mnoho důležitých bezpečnostních informací, které by uživatelé měli dodržovat.

1.3 Varování týkající se elektřiny

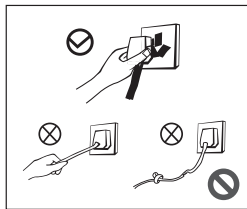

- Při vytahování zástrčky netahejte za napájecí kabel šuplíkové mrazničky. Pevně uchopte zástrčku a vytáhněte ji přímo ze zásuvky.
- Za žádných podmínek nepoškozujte napájecí kabel, nepoužívejte jej, pokud je poškozený nebo je opotřebovaná zástrčka, aby bylo zajištěno bezpečné použití.
- Opotřebovaný nebo poškozený napájecí kabel musí být vyměněn ve stanicích údržby schválených výrobcem.

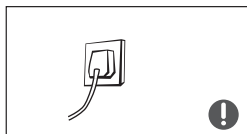

- Zástrčka by měla být pevně v kontaktu se zásuvkou, jinak by mohlo dojít k požáru. Zajistěte, aby uzemňovací elektroda zásuvky byla vybavena spolehlivým uzemňovacím vedením.

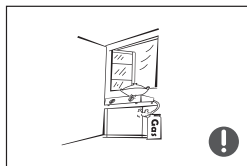

- V případě úniku plynu či jiných hořlavých plynů prosím vypněte ventil unikajícího plynu a poté otevřete dveře a okna. Neodpojujte šuplíkovou mrazničku ani jiné elektrické spotřebiče, protože jiskra může způsobit požár.

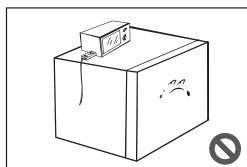

- Pro zajištění bezpečnosti se nedoporučuje pokládat nvrch šuplíkové mrazničky rýžovary, mikrovlnné trouby a jiné spotřebiče, které nejsou doporučené výrobcem. V části na jídlo nepoužívejte elektrické spotřebiče.

1.4 Související upozornění k použití

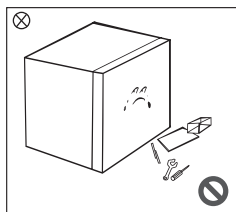

- Mrazničku svévolně nerozebírejte a nepoškozujte chladicí okruh; údržbu zařízení musí provádět odborník.
- Poškozený napájecí kabel musí být vyměněn výrobcem, jeho oddělením údržby nebo podobnými odborníky, aby se zabránilo nebezpečí.

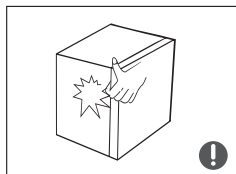

- Mezery mezi dvířky mrazničky a mezi dvířky a tělem mrazničky jsou malé, je třeba dbát na to, abyste do těchto oblastí nedávali ruku, abyste se vyhlí zmačkání prstů. Při otevírání dvířek mrazničky buďte opatrní, aby nedošlo k pádu předmětů.
- Za provozu mrazničky nevybírejte z mrazicí komory jídlo nebo nádoby (zejména kovové) s mokřkýma rukama, abyste se vyhlí omrzlinám.

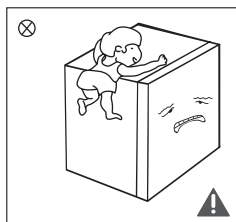

- Nedovoľte dětem vstoupit nebo vylézt na šuplíkovou mrazničku, aby nedošlo k uváznutí dětí v mrazničce nebo k zraněním po pádu z mrazničky.
- Nestříkejte ani neumývejte šuplíkovou mrazničku; nedávejte mrazničku na vlhká místa, která by mohla být snadno postříkána vodou, aby nedošlo ke zhoršení elektrických izolačních vlastností mrazničky.

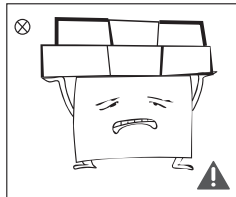

- Nepokládejte těžké předměty navrch mrazničky, protože by mohly při otevření dveří spadnout a způsobit zranění.
- V případě výpadku proudu nebo čištění vytáhněte zástrčku. Nepřipojujte šuplíkovou mrazničku k napájecímu zdroji po dobu pěti minut, aby nedošlo k poškození kompresoru v důsledku opakujícího se spouštění.

1.5 Varování týkající se umístování předmětů

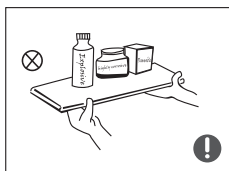

- Do šuplíkové mrazničky nedávejte hořlavé, výbušné, prchavé a vysoce korozivní předměty, aby nedošlo k poškození produktu nebo požáru.
- Neumísťujte hořlavé předměty do blízkosti mrazničky, aby nedošlo k požáru.

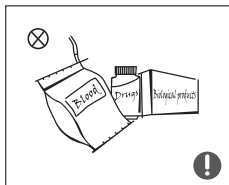

- Tento výrobek je šuplíková mraznička pro domácnost a je vhodný pouze pro skladování potravin. Podle státních norem nesmí být šuplíková mraznička pro domácnost používána k jiným účelům, jako je skladování krve, léků nebo biologických produktů.



- Neumísťujte předměty, jako jsou lahve nebo uzavřené nádoby s tekutinami, jako třeba lahvová piva a jiné nápoje, do šuplíkové mrazničky, aby nedošlo k prasknutí a jiným ztrátám.

1.6 Varování týkající se energie

- 1) Šuplíková mraznička nemusí fungovat trvale, pokud je umístěna po delší dobu pod spodní hranici teplotního rozsahu, pro který je mraznička navržena.
- 2) Šumivé nápoje by neměly být skladovány v nízkoteplotních přihrádkách a některé výrobky, jako jsou sorbety, by se neměly konzumovat příliš studené;
- 3) Je nutné nepřekročit dobu skladování doporučenou výrobcem potravin pro jakýkoli druh potravin, zejména pro komerčně rychle zmrazené potraviny v mrazničkách a přihrádkách nebo skříních na skladování zmrazených potravin;
- 4) Opatření nezbytná k zabránění nepřiměřeného zvýšení teploty mražených potravin při rozmrazování chladicího zařízení, jako je zabalení mražených potravin do několika vrstev novin.
- 5) Zvýšení teploty mražených potravin během ručního rozmrazování, údržby nebo čištění může zkrátit dobu, po kterou lze potraviny skladovat.

1.7 Varování týkající se likvidace

 Chladivo v šuplíkové mrazničce a cyklopentanové pěnové materiály jsou hořlavé. Vyřazené mrazničky by proto měly být izolovány od zdroje ohně a nelze je spalovat. Předějte šuplíkovou mrazničku ke zpracování kvalifikovaným profesionálním recyklačním společností, aby nedošlo k poškození životního prostředí nebo jiným nebezpečím.



Sejměte dvířka šuplíkové mrazničky a police musí být správně umístěny, aby se zabránilo nehodám dětí po vstupu a hraní si v mrazničce.



Správná likvidace tohoto produktu:

Toto označení znamená, že se tento produkt nesmí likvidovat spolu s jiným odpadem z domácnosti. Zabraňte možným škodám na životním prostředí nebo lidském zdraví, způsobených nekontrolovanou likvidací odpadu, a výrobek zodpovědně zrecykujte. Podpořte tak opětovné a udržitelné využití materiálních zdrojů. Pokud chcete použít zařízení vrátit, použijte sběrné systémy nebo kontaktujte prodejce, u kterého byl produkt zakoupený. Mohou tento výrobek převzít pro ekologickou recyklaci.

2 Správné používání šuplíkové mrazničky

2.1 Názvy komponentů

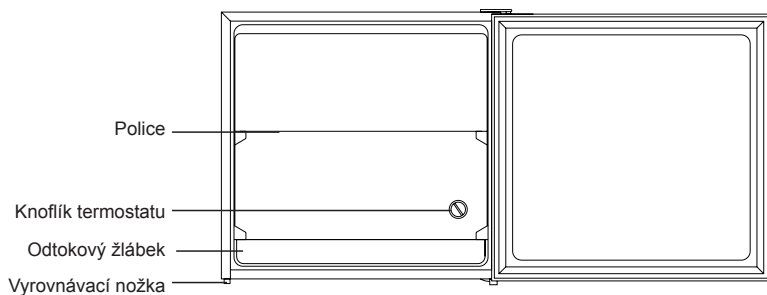

Obrázek výše slouží pouze pro informaci. Skutečná konfigurace bude záviset na konkrétním produktu nebo prohlášení distributora)

- Nízká teplota v šuplíkové mrazničce může udržovat potraviny čerstvé po dlouhou dobu a používá se hlavně pro skladování zmrazených potravin a výrobu ledu.
Energeticky nejúčinnější je umístit jídlo do polohy zobrazené na obrázku výše.
- Šuplíková mraznička je vhodná pro skladování masa, ryb, krevet, pečiva a dalších potravin, které nelze rychle konzumovat.
- Kusy masa je nejlépe nařezat na malé kousky pro rychlé zmrazení a snadný přístup. Vezměte prosím na vědomí, že jídlo má být spotřebováno během doby trvanlivosti.

2.2 Ovládání teploty



Obrázek výše slouží pouze pro informaci. Skutečná konfigurace bude záviset na konkrétním produktu nebo prohlášení distributora)

- Značky na ovládacím knoflíku označují „MIN, NORMAL, MAX a OFF“ pro různé teplotní úrovně. „MIN.“ je nejteplejší nastavení; „MAX.“ je nejchladnější nastavení; Při normálním používání nastavte ovládací knoflík do polohy „NORMAL“.
Doporučené vybavení: „NORMAL“

2.3 Umístění

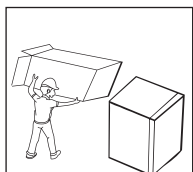

- Před použitím šuplíkové mrazničky odstraňte veškerý obalový materiál včetně spodních polštářů a pěnových podložek a pásek uvnitř mrazničky, odtrhněte ochrannou fólii na dvířkách a těle šuplíkové mrazničky.

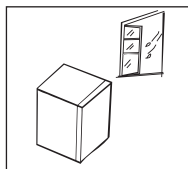

- Šuplíková mraznička by měla být umístěna na dobře větraném místě v interiéru; podklad musí být rovný a pevný.

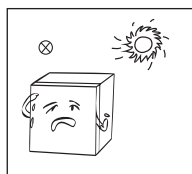

- Chraňte před teplem a přímým slunečním zářením. Neumísťujte šuplíkovou mrazničku na vlhká nebo vodnatá místa, abyste zabránili rzi a snížení izolačního účinku.

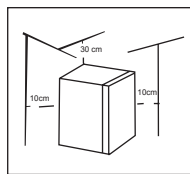

- Prostor nad šuplíkovou mrazničkou musí být větší než 30 cm a vzdálenosti od obou stran a zadní strany musí být větší než 10 cm, aby se usnadnil odvod tepla.

2.4 Začátek používání

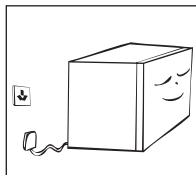

- Před prvním zapnutím musí šuplíková mraznička zůstat vzpřímeně stát půl hodiny před připojením napájení.
- Šuplíková mraznička musí běžet 2 až 3 hodiny před vložením čerstvých nebo zmrazených potravin; v létě musí mraznička běžet déle než 4 hodiny, protože okolní teplota je vysoká.

2.5 Typy pro úsporu energie

- Spotřebič by měl být umístěn v nejchladnějším prostoru místnosti, mimo dosah tepelných spotřebičů nebo potrubí topení a mimo přímé sluneční světlo.
- Před vložením do spotřebiče nechte horká jídla vychladnout na pokojovou teplotu. Přetížení spotřebiče nutí kompresor běžet déle. Potraviny, které se mrazí příliš pomalu, mohou ztratit kvalitu nebo zkazit.
- Potraviny před uložením do spotřebiče řádně zabalte a nádoby otřete dosucha. Tím se omezí vytváření námrazy uvnitř spotřebiče.
- Úložný prostor zařízení by neměl být obložen hliníkovou fólií, voskovým papírem nebo papírovými ubrusky. Vložky narušují cirkulaci studeného vzduchu, což snižuje účinnost zařízení.
- Uspóřávejte a označte si potraviny, abyste omezili otevírání dveří a dlouhé prohlédávání. Vyměňte najednou všechny předměty, které potřebujete, a co nejdříve zavřete dvířka.

2.6 Vyrovnávací nožky

Schéma vyrovnávacích nožek

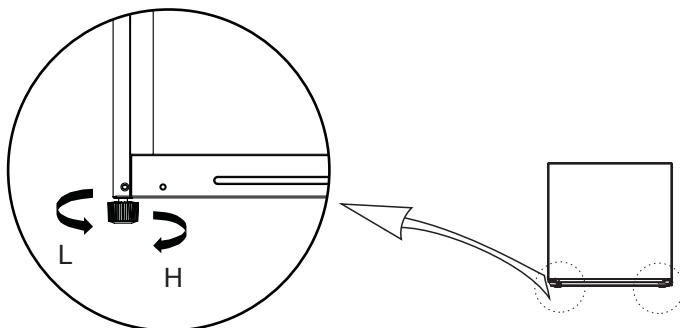



Obrázek výše slouží pouze pro informaci. Skutečná konfigurace bude záviset na konkrétním produktu nebo prohlášení distributora)

Postup úpravy:

- A. Otočením nožek ve směru hodinových ručiček zvedněte mrazničku;
- b. Otočením nožek proti směru hodinových ručiček spusťte mrazničku;
- C. Podle výše uvedených postupů upravte pravou a levou nožku na vodorovnou úroveň.

2.7 Přemontování dveří zprava doleva

Seznam nástrojů poskytovaných uživatelem	
	Křížový šroubovák
	Tenký šroubovák
	Maskovací páska

- 1) Vyjměte veškerá jídla z polic dveří. Připevněte dveře páskou.

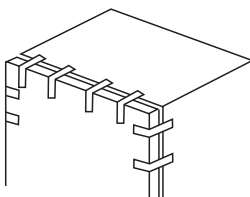

2) Demontujte uzávěry otvorů, kryt horního závěsu, upevňovací šrouby horního závěsu a horní závěs demontujte. Během celého procesu udržujte dveře visle, aby nedošlo k pádu;

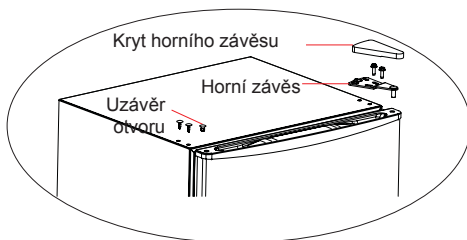
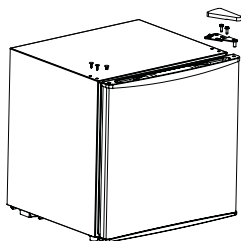

3) Demontujte dveře;

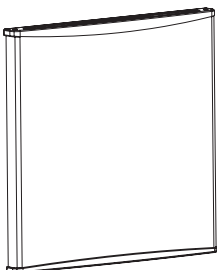

4) Demontujte sestavu dolního závěsu a vyrovnávací nožku;

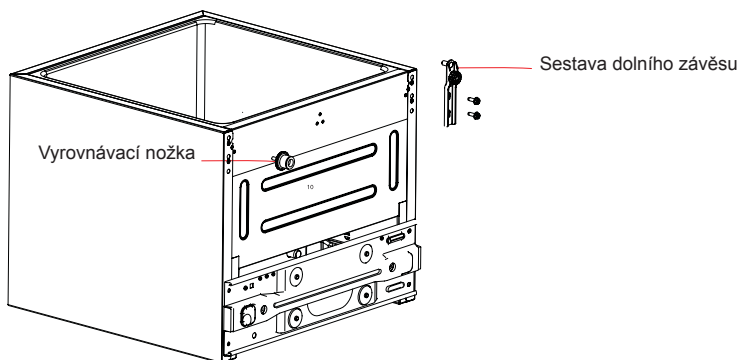

5) Namontujte spodní závěs a vyrovnávací nožku na levou dolní stranu skříně a pravou dolní stranu;

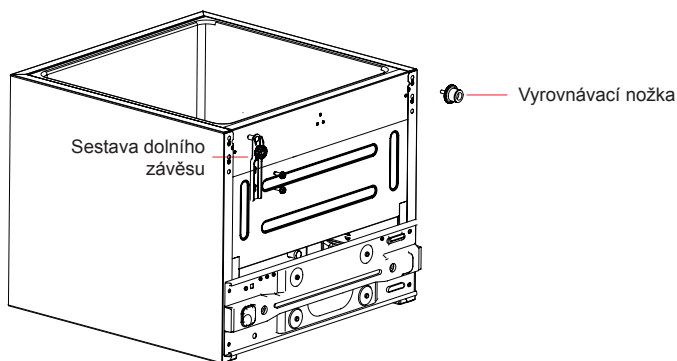

6) Dvířka nasadte svísele na spodní závěs a ověřte plynutěsnot těsnění dveří, poté namontujte horní závěs pomocí šroubů a krytu závěsu, nakonec zakryjte uzávěry otvorů na pravé horní straně.

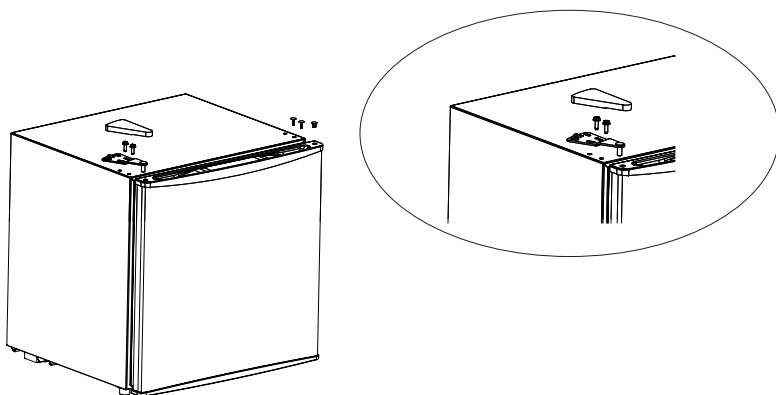

Obrázek výše slouží pouze pro informaci. Skutečná konfigurace bude záviset na konkrétním produktu nebo prohlášení distributora)

3 Údržba šuplíkové mrazničky

3.1 Čištění

- Prach za šuplíkovou mrazničkou a na zemi musí být včas očištěn, aby se zlepšil chladicí účinek a úspora energie.
- Pravidelně kontrolujte těsnění dveří, abyste se ujistili, že v něm nejsou nečistoty. Těsnění dveří čistěte měkkým hadříkem navlhčeným v mýdlové vodě nebo zředěném čisticím prostředku.
- Vnitřek šuplíkové mrazničky je třeba pravidelně čistit, aby se neobjevil zápach.
- Před čištěním interiéru vypněte napájení, vyjměte veškerá jídla, nápoje, police, zásuvky atd.
- Pomocí měkkého hadříku nebo houbičky očistěte vnitřek šuplíkové mrazničky dvěma lžicemi jedlé sody a litrem teplé vody. Poté opláchněte vodou a otřete. Po vyčištění otevřete dvířka a před zapnutím nechte přirozeně uschnout.
- U částí mrazničky, které se obtížně čistí (jako jsou úzké škáry, mezery nebo rohy), se doporučuje pravidelně je otírat měkkým hadříkem, měkkým kartáčem atd., a případně kombinovat s některými pomocnými nástroji (například tyčinky), aby se v těchto oblastech nehromadily žádné nečistoty nebo bakterie.
- Nepoužívejte mýdlo, čisticí prostředek, čisticí prášek, čisticí prostředek ve spreji atd., protože by to mohlo způsobit zápach uvnitř mrazničky nebo kontaminovat potraviny.
- Vyčistěte polici na lahve, police a zásuvky měkkým hadříkem navlhčeným mýdlovou vodou nebo zředěným čisticím prostředkem. Sušte měkkým hadříkem nebo nechte uschnout.
- Vnější povrch mrazničky otřete měkkým hadříkem navlhčeným v mýdlové vodě, čisticím prostředku atd., a poté otřete dosucha.
- Nepoužívejte tvrdé kartáče, čisté ocelové kuličky, drátěné kartáče, brusiva (například zubní pasty), organická rozpouštědla (jako alkohol, aceton, banánový olej atd.), vroucí vodu, kyselé nebo zásadité předměty, které by mohly poškodit povrch chladiče a interiéru. Vroucí voda a organická rozpouštědla jako benzen mohou deformovat nebo poškodit plastové části.
- Během čištění neoplachujte přímo vodou nebo jinými tekutinami, abyste zabránili zkratům nebo ovlivnění elektrické izolace po ponoření.



! Odpojte ledničku pro odmrazování a čištění.

3.2 Odmrazování

- Šuplíková mraznička musí být odmrazena ručně. Vytáhněte zástrčku ze zásuvky, otevřete dvířka a vyjměte všechny potraviny na chladné místo. Doporučuje se odstranit námrazu plastovou škrabkou nebo nechat teplotu přirozeně stoupat, dokud se námraza nerozpustí. Poté seřete zbývající led a vodu a zasuňte zástrčku pro zapnutí mrazničky.

! Pro zrychlení se nesmíjí používat jiná mechanická zařízení nebo jiné prostředky kromě těch, které doporučuje výrobce. Nepoškodte chladicí okruh.

3.3 Ukončení používání

Výpadek proudu: Potraviny lze v případě výpadku proudu uschovat na pár hodin i v létě; doporučuje se snížit frekvenci otevírání dvířek a nedávat do mrazničky další čerstvé potraviny.

Dlouhodobé nepoužívání: Odpojte šuplíkovou mrazničku, kterou jste po delší dobu nepoužívali, abyste ji mohli vyčistit. Udržujte dveře otevřené, abyste zabránili nepříjemnému zápachu.

Přesun: Nepřevracejte nebo nevíbujte šuplíkovou mrazničku, úhel přenašení nesmí být větší než 45 °. Při přemisťování této jednotky nedržte dveře a závěs.

! Při spuštění šuplíkové mrazničky se doporučuje nepřetržitý provoz. Za normálních okolností mrazničku nezastavujte, aby nedošlo k ovlivnění životnosti mrazničky.

4 Řešení problémů

Uživatel může sám vyřešit následující jednoduché problémy. Pokud se problémy nepovedlo vyřešit, zavolejte na prodejně servisní oddělení.

Nefunguje	Zda je šuplíková mraznička zapojená a připojená k napájení; Nízké napětí; Zda je knoflík pro regulaci teploty v pracovní oblasti; Porucha napájení nebo obvodu.
Zápach	Páchnoucí potraviny musí být pečlivě zabaleny; Zda jsou potraviny shnilé; Zda má být interiér vyčištěn;
Dlouhodobý provoz kompresoru	Je normální, že šuplíková mraznička v létě pracuje delší dobu, když je okolní teplota vyšší; Nedávejte do šuplíkové mrazničky příliš mnoho jídla najednou; Nevkládejte potraviny, dokud nevychladnou; Časté otevírání dveří mrazničky; Silná vrstva námrazy (je nutné odmrazování).
Dveře šuplíkové mrazničky nelze řádně zavřít	Dvířka mrazničky jsou zaseknutá na balení potravin; Příliš mnoho jídla; Nevyvážená šuplíková mraznička.
Hlasité zvuky	Zda je podlaha rovná, zda je umístění šuplíkové mrazničky stabilní; Zda je správně umístěno příslušenství šuplíkové mrazničky.
Přechodné potíže při otevírání dveří	Po ochlazení dojde k rozdílu tlaků mezi vnitřkem a vnějším šuplíkové mrazničky, což bude mít za následek přechodné potíže při otevírání dveří. Jde o normální fyzikální jev.
Přehřátí na boční stěně Kondenzace na povrchu	Šuplíková mraznička může při provozu zejména v létě vyzařovat teplo, což je způsobeno vyzařováním kondenzátoru a jde o normální jev. Kondenzace: je-li okolní vlhkost vysoká, na vnějším povrchu a na těsnění dveří mrazničky může nastat kondenzace, což je normální jev a kondenzát lze setřít suchým ručníkem.
Zvuk proudění vzduchu Šum Klapot	Chladiva, která cirkulují v potrubích chladicího okruhu, vydávají zvuky a bručení, které jsou normální a nemají vliv na chladicí účinek. Šum bude vytvářen spuštěním kompresoru zejména při spouštění nebo vypínání. Elektromagnetický ventil nebo elektrický spínací ventil bude klepat, což je normální jev a nemá vliv na provoz.

Tabulka 1 Klimatické třídy

Třída	Symbol	Rozsah okolní teploty °C
Rozšířené mírné pásmo	SN	+10 až +32
Mírné	N	16 až +32
Subtropické	ST	16 až 38
Tropické	T	16 až 43

Rozšířené mírné pásmo: „toto chladicí zařízení je určeno k použití při okolních teplotách v rozmezí od 10 °C do 32 °C“;

Mírné: „toto chladicí zařízení je určeno k použití při okolních teplotách v rozmezí od 16°C do 32°C“;

Subtropické: „toto chladicí zařízení je určeno k použití při okolních teplotách v rozmezí od 16 °C do 38 °C“;

Tropické: „toto chladicí zařízení je určeno k použití při okolních teplotách v rozmezí od 16°C do 43°C“;

Zvlášť pro novou evropskou normu

- Objednané díly z následující tabulky lze získat z kanálu_:

Objednaná část	Poskytovatel	Minimální doba potřebná k poskytnutí
termostaty	Profesionální personál údržby	Minimálně 7 let po uvedení posledního modelu na trh
snímače teploty	Profesionální personál údržby	Minimálně 7 let po uvedení posledního modelu na trh
desky plošných spojů	Profesionální personál údržby	Minimálně 7 let po uvedení posledního modelu na trh
zdroje světla	Profesionální personál údržby	Minimálně 7 let po uvedení posledního modelu na trh
kliky dveří	Profesionální opraváři a koneční uživatelé	Minimálně 7 let po uvedení posledního modelu na trh
závěsy dveří	Profesionální opraváři a koneční uživatelé	Minimálně 7 let po uvedení posledního modelu na trh
podnosy	Profesionální opraváři a koneční uživatelé	Minimálně 7 let po uvedení posledního modelu na trh
košíky	Profesionální opraváři a koneční uživatelé	Minimálně 7 let po uvedení posledního modelu na trh
těsnění dveří	Profesionální opraváři a koneční uživatelé	Minimálně 10 let po uvedení posledního modelu na trh

- Nejkratší doba pro poskytnutí poprodejních náhradních dílů je 15 pracovních dnů.

Vážený zákazníku,

1. Chcete-li produkt vrátit nebo vyměnit, kontaktujte prodejnu, kde jste jej zaukoupili.

(Nezapomeňte si přinést doklad o koupi)

2. Pokud dojde k poruše vašeho produktu a potřebuje opravu, obraťte se na poskytovatele poprodejního servisu.

Používateľská príručka

Voľne stojaca mraznička

UR-BD40CM-ST
CE-BD40CM-SQ
CE-BD40CM-JQ

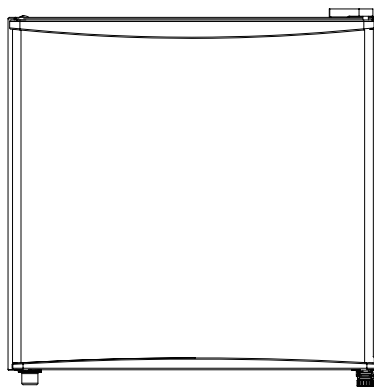

Pred použitím si pozorne prečítajte príručku.
Príručku si uschovajte na prípadné neskoršie
použitie

OBSAH

1 Bezpečnostné pokyny	
1.1 Varovanie.....	1-2
1.2 Význam bezpečnostných varovných symbolov	3
1.3 Varovania týkajúce sa elektrickej energie.....	3
1.4 Varovania týkajúce sa používania	4
1.5 Varovania týkajúce sa umiestnenia	5
1.6 Varovania týkajúce sa úspory energie.....	5
1.7 Varovania týkajúce sa likvidácie	5
2 Správne používanie voľne stojacej mrazničky	
2.1 Názvy jednotlivých častí	6
2.2 Ovládanie teploty.....	7
2.3 Umiestnenie.....	7
2.4 Začatie používania	7
2.5 Tipy na úsporu energie.....	7
2.6 Vyrovnávacie nohy	8
2.7 Zmena smeru otvárania dvier.....	8
3 Údržba voľne stojacej mrazničky	
3.1 Čistenie.....	11
3.2 Odmrazovanie	11
3.3 Prestanie používania.....	11
4 Odstraňovanie možných problémov	12

VÁŽENÝ ZÁKAZNÍK:

Ďakujeme, že ste si kúpili túto voľne stojacu mrazničku. Aby mohla vaša voľne stojaca mraznička slúžiť dobre, prečítajte si všetky pokyny uvedené v tomto návode na obsluhu. Likvidácia obalového materiálu musí prebehnúť v súlade s platnými požiadavkami na ochranu životného prostredia.

Pri likvidácii akéhokoľvek mraziaceho zariadenia, sa prosím obráťte na mieste stredisko likvidácie odpadu ohľadom informácií o bezpečnej likvidácii. Tento spotrebič musí byť používaný len na určený účel.

1 Bezpečnostné pokyny

1.1 Upozornenie



Varovanie: riziko požiaru/horľavé materiály

Tento spotrebič je určený na použitie v domácnosti a podobnom prostredí, ako sú: kuchynky pre zamestnancov v obchodoch, kanceláriách a iných pracovných prostrediach, farmy a použitie spotrebiča klientmi hotelov, motelov a iných typov ubytovacích zariadení, ubytovacie zariadenia s výdajom raňajok, catering a podobné nekomerčné účely.

Tento spotrebič nie je určený na použitie osobami (vrátane detí) so zníženou fyzickou, zmyslovou alebo duševnou spôsobilosťou alebo nedostatkom skúseností a vedomostí, pokiaľ nie sú pod dozorom alebo vedením o používaní zariadenia osobou zodpovednou za ich bezpečnosť.

Deti by mali byť vždy pod dohľadom, aby sa zabezpečilo, že sa nebudú so spotrebičom hrať.

Ak je napájací kábel poškodený, musí byť nahradený výrobcom, alebo jeho servisným technikom, alebo podobne kvalifikovanou osobou, aby sa predišlo možnému nebezpečenstvu.

Do spotrebiča nekladajte horľavé, výbušné, prchavé a vysoko korozívne predmety, ako sú aerosólové plechovky.

Po použití a pred vykonaním údržby musí byť spotrebič odpojený od elektrickej siete.

Upozornenie: Udržujte vetracie otvory v kryte spotrebiča alebo vo vstavanej konštrukcii bez prekážok.

Upozornenie: Na urýchlenie procesu odmrazovania sa nesmú používať iné mechanické zariadenia alebo iné prostriedky s výnimkou tých, ktoré sú odporúčané výrobcom.

Upozornenie: Nepoškodujte chladiaci okruh spotrebiča

Upozornenie: V priestore na uchovávanie potravín nepoužívajte elektrické spotrebiče, ak sa nejedná o typy odporúčané výrobcom.

Upozornenie: Chladničku likvidujte v súlade s miestnymi predpismi, pretože používa horľavý hnací plyn a chladivo.

Upozornenie: Pri umiestňovaní spotrebiča dbajte na to, aby nedošlo k zachyteniu alebo poškodeniu napájacieho kábla.

Upozornenie: Neumiestňujte do zadnej časti spotrebiča viacnásobné prenosné elektrické zásuvky ani prenosné zdroje napájania.

Nepoužívajte predlžovacie káble ani neuzemnené adaptére (s dvoma kolíkmi).

Nebezpečenstvo: Hrozí nebezpečenstvo zatvorenia detí v spotrebiči. Skôr ako vyhodíte starú chladničku alebo mrazničku:

- Demontujte dvierka.
- Ponechajte police na mieste, aby do vnútra nemohli vliezť deti.

Skôr ako začnete inštalovať príslušenstvo, je nutné chladničku najskôr odpojiť od zdroja napájania.

Chladivo a penivý materiál cyklopentán použité v chladničke sú horľavé látky. Pri likvidácii chladničky je preto treba chladničku udržiavať mimo zdrojov ohňa a recyklovať špecializovanou spoločnosťou, ktorá má zodpovedajúcu kvalifikáciu; nesmie prebiehať likvidácia spaľovaním, aby nedošlo k poškodeniu životného prostredia alebo k iným škodám.

Nutné je, aby v prípade dverí alebo vekov vybavených zámkami a kľúčmi boli kľúče uchovávané mimo dosahu detí a nie v blízkosti chladiaceho zariadenia, aby sa zabránilo uzamknutiu detí vo vnútri.

Pre štandard EN: Tento prístroj môže byť použitý deťmi vo veku od 8 rokov, staršími osobami, a osobami so zníženými fyzickými, zmyslovými, alebo duševnými schopnosťami, alebo bez potrebných skúseností a znalostí, pokiaľ im je poskytnutý dohľad alebo inštrukcie týkajúce sa použitia spotrebiča bezpečným spôsobom a rozumejú nebezpečenstvu použitia. Deti sa so zariadením nesmú hrať. Čistenie a bežnú údržbu nesmú robiť deti bez dozoru. Deti vo veku od 3 do 8 rokov môžu do chladiacich spotrebičov vkladať predmety a vyberať ich z nich.

Aby nedošlo ku kontaminácii potravín, dodržiavajte prosím nasledujúce pokyny:

- Otváranie dverí na dlhý čas môže spôsobiť výrazné zvýšenie teploty v priestoroch spotrebiča.
- Pravidelne čistite povrchy, ktoré môžu prísť do kontaktu s potravinami, a prístupné systémy na odtok vody.
- Vyčistite nádrže na vodu, ak ste ich po 48 hodín nepoužili; prepláchnite vodný systém pripojený k zdroju vody, ak ste vodu nečerpali minimálne 5 dní. (Poznámka 1)
- Surové mäso a ryby v chladničke skladujte vo vhodných nádobách, aby neprišli do kontaktu s ostatnými potravinami alebo aby na ne nekvapkali.
- Dvojhviezdičkové priestory na mrazené potraviny sú vhodné na skladovanie predmrazených potravín, skladovanie alebo výrobu zmrzliny a výrobu ľadových kociek. (Poznámka 2)
- Jednohviezdičkové, dvojhviezdičkové a trojhviezdičkové priestory nie sú vhodné na zmrazovanie čerstvých potravín. (Poznámka 3)
- Pre spotrebiče bez štvorhviezdičkového priestoru: tento chladiaci spotrebič nie je vhodný na mrazenie potravín. (poznámka 4)
- Ak budete chladiaci spotrebič ponechávať dlhší čas prázdny, vypnite ho, odmrzajte, vyčistite, vysušte a ponechajte otvorené dverka, aby v spotrebiči nemohli rásť plesne.

Poznámky 1, 2, 3, 4: Potvrďte, či je to vhodné podľa typu priestoru na výrobok.

Pre samostatne stojaci spotrebič: tento chladiaci spotrebič nie je určený na použitie ako zabudovaný spotrebič.

Varovanie: Uistite sa, že je spotrebič nainštalovaný podľa návodu, aby ste sa vyhli nebezpečenstvu spôsobenému jeho zlou stabilitou.

Varovanie: Pripájajte len k zdroju pitnej vody. (Vhodné pre stroj na výrobu ľadu)

Aby ste zabránili uväzneniu detí, držte spotrebič mimo ich dosahu, a nie v blízkosti mrazničky (alebo chladničky). (Vhodné pre výrobky so zámkami)

1.2 Význam bezpečnostných varovných symbolov



Symbole zákazu

Symbole označujú zakázané záležitosti a ich správanie je zakázané. Nedodržanie pokynov môže mať za následok poškodenie produktu alebo ohrozenie bezpečnosti používateľov.



Varovné symboly

Symbole označujú záležitosti, ktoré je sa musia dodržiavať a tieto správania musia byť striktné vykonané v súlade s prevádzkovými požiadavkami. Nedodržanie pokynov môže mať za následok poškodenie produktu alebo ohrozenie bezpečnosti používateľov.



Symbole poznámky

Symbole označujú záležitosti, ktorým je potrebné venovať pozornosť a na tieto správania je potrebné špeciálne poukázať. Je potrebné dodržiavať náležité opatrenia, lebo dôjde k ľahkým alebo stredne ťažkým poraneniam alebo poškodeniam produktu.

Tento návod obsahuje množstvo dôležitých bezpečnostných informácií ktoré musia používatelia dodržiavať.

1.3 Varovania týkajúce sa elektrickej energie

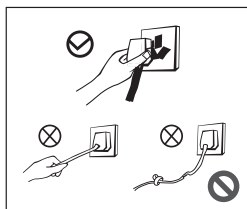

- Pri odpájaní zástrčky napájacieho kábla voľne stojacej mrazničky neťahajte za napájací kábel. Pevne uchopte zástrčku a vytiahnite ju priamo z elektrickej zásuvky.
- Za žiadnych okolností nepoškodzujte napájací kábel, aby ste zaistili bezpečné používanie, nepoužívajte ho, ak je napájací kábel poškodený alebo je opotrebovaná jeho zástrčka.
- Opatrebovaný alebo poškodený napájací kábel musí vymeniť výrobcom schválené servisné stredisko.

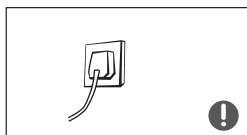

- Zástrčka napájacieho kábla by mala byť pevne v kontakte so zásuvkou, v opačnom prípade by mohlo dôjsť k požiaru. Uistite sa, či je uzemňovacia elektróda elektrickej zásuvky vybavená spoľahlivým uzemňovacím vedením.

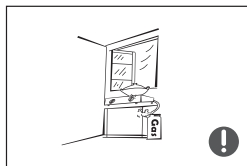

- V prípade úniku plynu a iných horľavých materiálov vypnite ventil unikajúceho plynu a potom otvorte dvere a okná. Neodpájajte voľne stojacu mrazničku a iné elektrické spotrebiče, pretože iskra môže spôsobiť požiar.

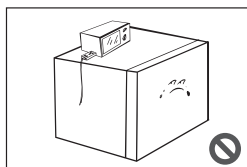

- Na zaistenie bezpečnosti sa neodporúča umiestňovať regulátory, variče ryže, mikrovlnné rúry a iné spotrebiče na mrazničku, ak to nie je priamom odporúčané výrobcom. Nepoužívajte elektrické spotrebiče v priestore skladovania potravín.

1.4 Varovania týkajúce sa používania

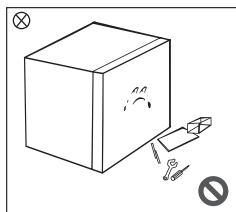

- Mrazničku svojvoľne nerozoberajte ani nerekonštruujte, nepoškodujte chladiaci okruh. Údržba spotrebiča musí byť vykonaná odborníkom.
- Poškodený napájací kábel musí vymeniť výrobca, jeho oddelenie údržby alebo podobní odborníci, aby sa predišlo nebezpečenstvu.

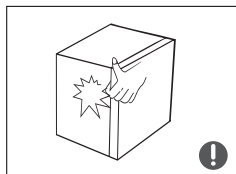

- Medzery medzi dverami mrazničky a medzi dverami a telom mrazničky sú malé, preto buďte opatrní, aby ste do týchto malých priestorov nekladali ruky, aby nedošlo k pricviknutiu prstov. Pri otváraní dverí mrazničky buďte opatrní, aby nedošlo k pádu nejakých predmetov.
- Keď je mraznička v prevádzke, nevyberajte potraviny ani nádoby v mraziacom priestore mokrymi rukami, najmä kovové nádoby, aby nedošlo k omrzlinám.

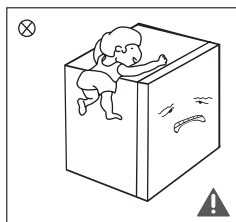

- Nedovoľte deťom vstupovať do mrazničky alebo liezť na mrazničku. Inak môže dôjsť k zatvoreniu detí vnútri mrazničky alebo zraneniu detí pádom mrazničky.
- Mrazničku nepolievajte ani nestriekajte vodou. Neinštalujte mrazničku do vlhkých miest alebo miest, na ktoré strieka voda, aby nedošlo k narušeniu elektrickej izolácie mrazničky.

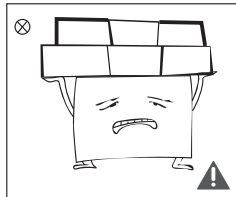

- Neumiestňujte na vrch mrazničky ťažké predmety, pretože pri otvorení dverí môžu tieto predmety spadnúť a spôsobiť poranenie.
- V prípade výpadku dodávky elektrickej energie alebo čistenia spotrebiča vytiahnite zástrčku napájania. Nepripájajte mrazničku k napájaniu v priebehu piatich minút, aby ste predišli poškodeniu kompresora v dôsledku opakovaného spustenia.

1.5 Varovania týkajúce sa vkladania predmetov

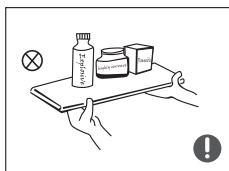

- Do mrazničky nekladajte horľavé, výbušné, prchavé a vysoko korozívne predmety, aby ste predišli poškodeniu produktu alebo vzniku požiaru.
- Neumiestňujte horľavé predmety v blízkosti mrazničky, aby nedošlo k vzniku požiaru.

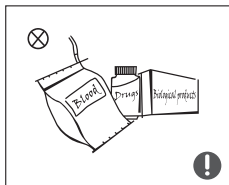

- Tento produkt je domácou voľne stojacou mrazničkou a je vhodný len na skladovanie potravín. V súlade s vnútroštátnymi normami, sa domáce mrazničky nesmú používať na iné účely, ako je napríklad uchovávanie krvi, drog alebo biologických produktov.



- Do mrazničky nekladajte také predmety ako sú fľaše alebo utesnené nádoby s tekutinami, napríklad fľašované pív a nápoje, aby nedošlo k ich roztrhnutiu a iným škodám.

1.6 Varovania týkajúce sa energie

- 1) Voľne stojaca mraznička nemusí pracovať stabilne, ak je umiestnená dlhšiu dobu v prostredí pod spodnou hranicou rozsahu teplôt, pre ktoré je mraznička navrhnutá.
- 2) Platí zásada, že šumivé nápoje by sa nemali skladovať v mraziacich priestoroch na potraviny alebo v skrinkách s nízkou teplotou a že niektoré produkty, ako sú kocky ľadu, by nemali byť konzumované veľmi studené.
- 3) Neprekračujte čas skladovania odporúčaný výrobcom potravín pre akékoľvek druhy potravín a hlavne v prípade komerčne rýchlo zmrazených potravín v priestoroch na skladovanie mrazených potravín alebo v skrinkách;
- 4) Dodržiavajte opatrenia potrebné na zabránenie neprimeraného zvýšenia teploty mrazených potravín pri rozmrazovaní chladiaceho spotrebiča, ako je napríklad zabalenie mrazených potravín do niekoľkých vrstiev novín.
- 5) Platí fakt, že zvýšenie teploty mrazených potravín v priebehu manuálneho rozmrazovania, údržby alebo čistenia môže skrátiť dobu skladovania.

1.7 Varovania týkajúce sa likvidácie

 Chladiace materiály a cyklopentánové penové materiály mrazničky sú horľavé materiály a v prípade likvidácie by mali byť izolované od zdrojov ohňa a nesmú byť spaľované. Odovzdajte prosím voľne stojacu mrazničku kvalifikovanej profesionálnej recyklačnej spoločnosti na spracovanie, aby nedošlo k škodám na životnom prostredí alebo iným nebezpečenstvám.



V prípade likvidácie odstráňte dvierka a poličky mrazničky, ktoré musia byť umiestnené správne, aby sa predišlo k nehodám detí v prípade ich vniknutia do spotrebiča a hry v mrazničke.



Správna likvidácia tohto produktu.

Toto označenie znamená, že tento výrobok nesmie byť likvidovaný spolu s iným komunálnym odpadom. Aby sa zabránilo možnému znečisteniu životného prostredia, alebo poškodeniu ľudského zdravia nekontrolovanou likvidáciou odpadu, recyklujte zodpovedne, za účelom udržateľného využívania druhotných surovín. Ak chcete vrátiť použité zariadenie, použite prosíme systém zberu a recyklácie, alebo sa obráťte na predajcu, u ktorého ste výrobok kúpili. Oni môžu tento výrobok ekologicky bezpečne recyklovať.

2 Správne používanie voľne stojacej mrazničky

2.1 Názvy jednotlivých častí

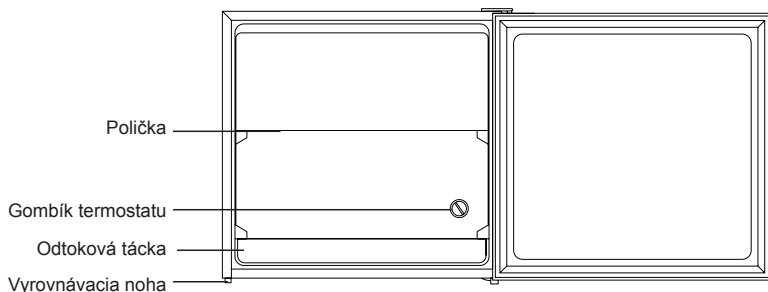

(Obrázok vyššie slúži iba na informáciu. Skutočná konfigurácia bude závisieť od fyzického produktu alebo vyjadrenia distribútora.)

- Nízka teplota mrazničky môže udržiavať potraviny dlhšie čerstvé a používa sa hlavne na skladovanie mrazených potravín a výrobu ľadu.
Energeticky najefektívnejšie je umiestniť jedlo do polohy znázornenej na obrázku vyššie.
- Mraznička je vhodná na skladovanie mäsa, rýb, kreviet, pečiva a iných potravín, ktoré sa neskonzumujú v krátkom čase.
- Kusy mäsa rozdeľte podľa možnosti na malé kúsky, aby boli ľahko dostupné.
Berte prosím na vedomie, že potraviny musia byť spotrebované v dátume ich spotreby.

2.2 Ovládanie teploty



(Obrázok vyššie slúži iba na informáciu. Skutočná konfigurácia bude závisieť od fyzického produktu alebo vyjadrenia distribútora.)

- Značky na ovládacom gombíku označujú „MIN, NORMAL, MAX a OFF“ pre rôzne úrovne teploty.
„MIN.“ je najteplejšie nastavenie;
„MAX.“ je najchladnejšie nastavenie;
Pri normálnom používaní nastavte ovládací gombík do polohy „NORMAL“.
Odpodúčané nastavenie: „NORMAL“

2.3 Umiestnenie

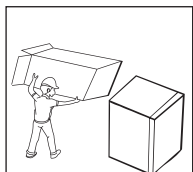

- Pred použitím voľne stojacej mrazničky odstráňte všetky obalové materiály. Patrí sem penová základňa a všetky lepiace pásky vnútri mrazničky, odtrhnite ochrannú fóliu na dverách a tele mrazničky.

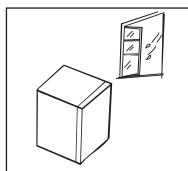

- Mraznička by mala byť umiestnená na dobre vetranom mieste v interiéri. Podlaha musí byť rovná a pevná.

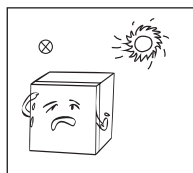

- Chránite spotrebič pred teplom a vyhýbajte sa priamemu slnečnému žiareniu. Neumiestňujte mrazničku na vlhké alebo vodnaté miesta, aby ste zabránili tvorbe hrdzee alebo znižovaniu izolačných účinkov.

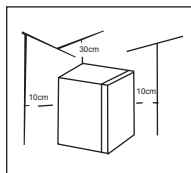

- Priestor nad hornou časťou mrazničky by mal byť väčší ako 30 cm a vzdialenosť na oboch stranách a zadnej strane musí byť väčšia ako 10 cm, aby sa uľahčilo odvádzanie tepla.

2.4 Začatie používania

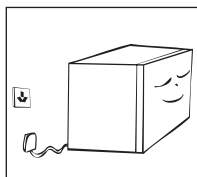

- Pred pripojením napájania pri prvom uvedení do prevádzky musí mraznička zostať pol hodiny stát.
- Mraznička musí byť v prevádzke 2 až 3 hodiny pred vložením čerstvých alebo mrazených potravín. Mraznička musí byť v prevádzke viac ako 4 hodiny pred vložením potravín v letnom období, pretože okolitá teplota je vysoká.

2.5 Tipy na úsporu energie

- Spotrebič by mal byť umiestnený v najchladnejšej časti miestnosti, čo najďalej od spotrebičov vytvárajúcich teplo alebo vykurovacích potrubí a mimo priameho slnečného žiarenia.
- Pred vložením do spotrebiča nechajte horúce potraviny vychladnúť na izbovú teplotu. Preplnenie spotrebiča núti kompresor fungovať dlhšie. Potraviny, ktoré zamrznú veľmi pomaly môžu stratiť svoju kvalitu alebo sa môžu pokaziť.
- Pred vložením do spotrebiča nezabudnite potraviny správne zabaliť a vyutierať nádoby dosucha. Tým sa zníži tvorba námrazy vo vnútri spotrebiča.
- Úložné koše spotrebiča nesmú byť potiahnuté hliníkovou fóliou, voskovým papierom ani papierovými utierkami. Tieto potahy narušujú cirkuláciu studeného vzduchu, čím znižujú účinnosť spotrebiča.
- Usporiadajte a označte potraviny, aby ste tak obmedzili otváranie dveriek a zjednodušili hľadanie. Naraz vyberte toľko položiek, koľko bude potrebné a hneď ako to je možné zatvorte dverka.

2.6 Nastavenie nôh

Schéma nastavenia nožičiek

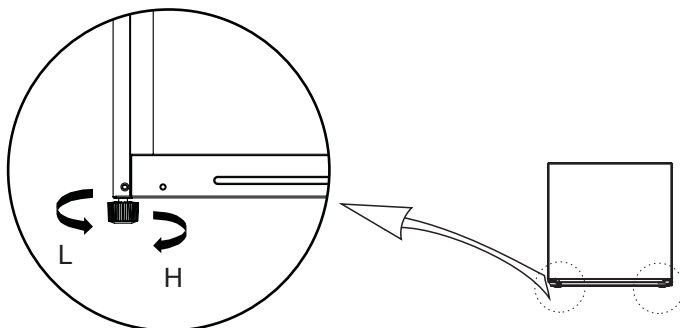



(Obrázok vyššie slúži iba na informáciu. Skutočná konfigurácia bude závisieť od fyzického produktu alebo vyjadrenia distribútora.)

Postupy nastavenia:

- Otočením nožičiek v smere hodinových ručičiek mrazničku zdvihnete
- Otočením nožičiek proti smeru hodinových ručičiek mrazničku spustíte;
- Podľa vyššie uvedeného postupu upravte pravú a ľavú nožičku na vodorovnú úroveň.

2.7 Zmena smeru otvárania dverí

Zoznam nástrojov poskytované používateľom	
	Krížový skrutkovač
	Tenký skrutkovač
	Maskovacia páska

- 1) Vyberte všetko jedlo z políc vo dverách. Dvere zafixujte páskami.

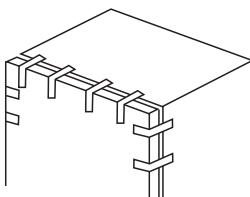

2) Demontujte kryty otvorov, kryt horného pántu, upevňovacie skrutky horného pántu a demontujte horný pánt. Počas celého procesu ponechajte dvere vertikálne, aby nedošlo k pádu;

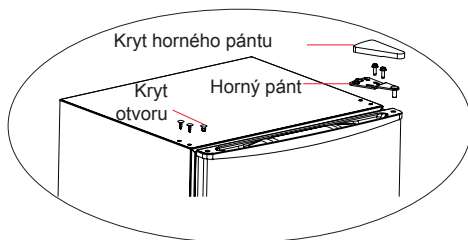
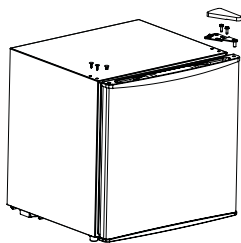

3) Odstráňte dvere;

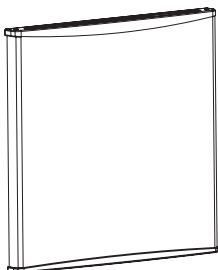

4) Demontujte dolný pánt a vyrovnávaciu nohu;

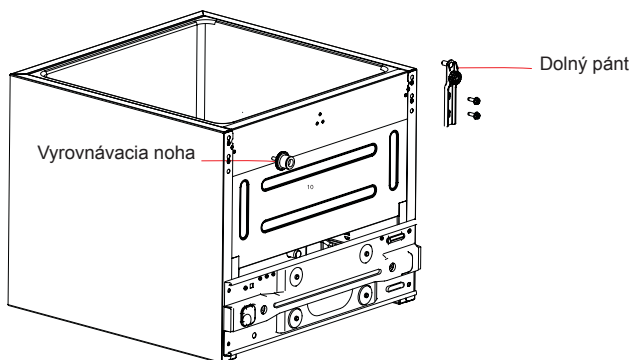

5) Namontujte dolný pánt a vyrovnávaciu nohu na ľavú dolnú stranu mrazničky, respektíve spodnú pravú stranu;

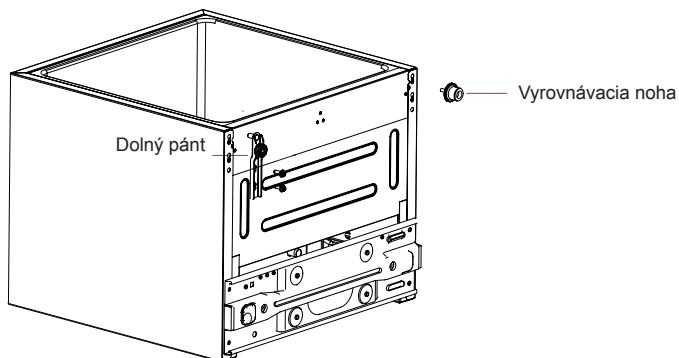

6) Dvere nasadíte vertikálne na dolný pánt a overte plynotesnosť tesnenia dverí. Potom namontujte horný pánt pomocou skrutiek a kryt pántu, nakoniec kryty otvorov na pravej hornej strane.

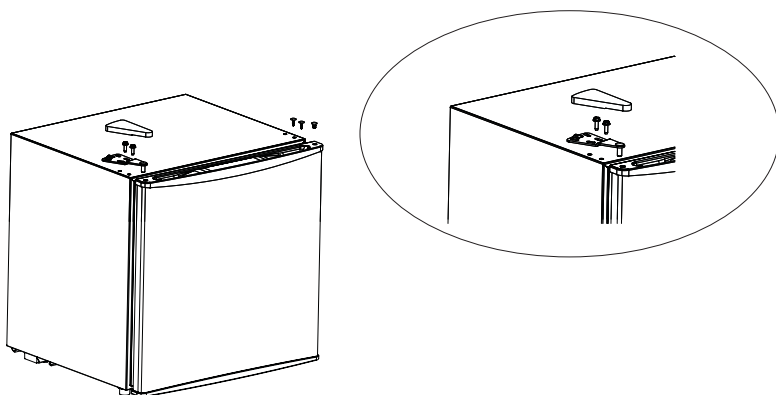

(Obrázok vyššie slúži iba na informáciu. Skutočná konfigurácia bude závisieť od fyzického produktu alebo vyjadrenia distribútora.)

3 Údržba voľne stojacej mrazničky

3.1 Čistenie

- Prach za mrazničkou a na podlahe je potrebné včas odstrániť, aby sa tak zlepšil chladiaci účinok a ušetrila energia.
- Pravidelne kontrolujte tesnenie dvierok, aby ste sa uistili, či na ňom nie sú žiadne zvyšky. Tesnenie dvierok čistíte mäkkou utierkou navlhčenou v mydlovej vode alebo zriedenom čistiacom prostriedku.
- Vnútrotný priestor mrazničky by mal byť čistený pravidelne, aby ste tak zabránili vzniku zápachu.
- Pred čistením vypnite napájanie spotrebiča, povyberajte všetko jedlo, koše, nádoby atď.
- Na čistenie vnútorného priestoru mrazničky použite mäkkú utierku alebo špongiu so roztokom dvoch lyžíc jedlej sódy a litra teplej vody. Potom opláchnite vodou a utrite do sucha. Po vyčistení otvorte dvierka a nechajte spotrebič prirodzene vyschnúť skôr, ako zapnete napájanie.
- Tie časti mrazničky, ktoré sa ťažko čistia (ako sú medzery alebo kúty), sa odporúča pravidelne utierať mäkkou tkaninou, mäkkou kefkou atď. Ak je to potrebné, čistenie skombinovať s niektorými pomocnými nástrojmi (ako sú tenké tyčinky), aby ste tak zabezpečili, že v týchto oblastiach nedôjde k nahromadeniu žiadnych kontaminantov alebo baktérií.
- Nepoužívajte mydlo, saponát, čistiaci prášok, sprejový čistič atď., pretože tieto prostriedky môžu zanechať zápach vo vnútornom priestore mrazničky alebo kontaminovať potraviny.
- Koše vyčistíte mäkkou tkaninou navlhčenou v mydlovej vode alebo zriedenom čistiacom prostriedku. Vysušte pomocou mäkkej tkaniny alebo nechajte vysušiť prirodzene.
- Vonkajší povrch mrazničky utrite mäkkou tkaninou navlhčenou v mydlovej vode, čistiacom prostriedku atď. a potom utrite dosucha.
- Nepoužívajte tvrdé kefy, čistiace drôtenky, drôtené kefy, abrazívne prostriedky (ako sú zubné pasty), organické rozpúšťadlá (ako je alkohol, acetón, banánový olej, atď.), vriacu vodu, kyslé alebo zásadité prostriedky, ktoré môžu poškodiť povrch ako aj vnútorný priestor chladničky. Vriaca voda a organické rozpúšťadlá ako je napríklad benzén, môžu deformovať alebo poškodiť plastové časti spotrebiča.
- V priebehu čistenia neoplachujte spotrebič priamo vodou ani inými tekutinami, aby ste predišli skratu alebo nenarušili elektrickú izoláciu.



! Za účelom odmravovania a čistenia odpojte chladničku od napájania.

3.2 Odmrazovanie

- Voľne stojaca mraznička by mala byť odmravovaná manuálne. Vytiahnite zástrčku zo zásuvky, otvorte dvere a odložte všetky potraviny na chladné miesto. Námraza by sa mala odstrániť pomocou plastovej škrabky alebo nechať teplotu prirodzene stúpať, kým sa námraza neroztopí. Potom zotrite zvyšný ľad a vodu a pripojte zásuvku na zapnutie mrazničky.

! Na zrýchlenie sa nesmú použiť iné mechanické zariadenia alebo iné prostriedky, okrem tých, ktoré odporúča výrobca. Nepoškodzuje chladiaci okruh spotrebiča

3.3 Prestanie používania

Výpadok dodávky elektrickej energie: Potraviny je možné v prípade výpadku elektrickej energie skladovať niekoľko hodín dokonca aj v letnom období. Odporúča sa znížiť početnosť otvárania dvierok a nevkladať do mrazničky čerstvé potraviny.

Dlhodobé nepoužívanie: Za účelom čistenia odpojte mrazničku, ktorá nebola používaná dlhší čas. Ponechajte dvierka otvorené, aby ste zabránili tvorbe nepríjemného zápachu.

Premiestnenie: Mrazničku neatáčajte naopak ani ňou netraste a uhol prenášania nesmie byť väčší ako 45°. Pri premiestňovaní nedržte jednotku za dvere a pánt.

! Pri spustení voľne stojacej mrazničky sa odporúča nepretržitá prevádzka. Nezastavujte mrazničku za normálnych okolností, aby nedošlo k ovplyvneniu životnosti mrazničky.

4 Odstraňovanie možných problémov

Nasledujúce jednoduché problémy môže vyriešiť používateľ. Ak problémy nie je možné vyriešiť, obráťte sa prosím na servisné stredisko.

Mraznička nefunguje	Skontrolujte, či je mraznička pripojená k elektrickej sieti; Napätie v sieti je nízke; Skontrolujte, či je ovládač teploty v pracovnej oblasti; Došlo k výpadku elektrickej energie.
Vôňa	Zapáchajúce potraviny by ste mali dôkladne zabaliť; Skontrolujte, či nie sú potraviny pokazené; Skontrolujte, či nie potrebné vyčistiť vnútorný priestor spotrebiča.
Kompresor je v prevádzke dlhodobo	Je normálne, že mraznička funguje v letnom období dlhšie, ak je okolitá teplota vyššia; Nevkladajte do mrazničky veľmi veľa potravín naraz; Nevkladajte potraviny dovtedy, pokiaľ nie sú vychladené; Dvierka mrazničky sú otvárané často; Vytvorila sa hrubá vrstva námrazy (je potrebné odmrazovanie).
Dvierka mrazničky nie je možné zatvoriť správne	Dvierka mrazničky sú prílepené obalmi z potravín; V mrazničke je veľmi veľa potravín; Mraznička nie je vyrovnaná.
Hlasné zvuky	Skontrolujte, či je podlaha rovná a či je umiestnenie mrazničky stabilné; Skontrolujte, či je príslušenstvo mrazničky umiestnené správne.
Prechodné komplikácie pri otváraní dvierok	Po ochladení dôjde k rozdielu tlaku medzi vnútornou a vonkajšou časťou mrazničky, čo má za následok prechodné komplikácie pri otváraní dvierok. Ide o bežný fyzikálny jav.
Vonkajší povrch mrazničky sa zohrieva Kondenzácia vlhkosti	Vonkajší povrch mrazničky môže v priebehu prevádzky, najmä v lete, vyžarovať teplo, je to spôsobené žiarením kondenzátora a ide o normálny jav. Kondenzácia vlhkosti: ku kondenzácii vlhkosti dochádza na vonkajšom povrchu a tesnení dvierok mrazničky vtedy, ak je vysoká okolitá vlhkosť, čo je normálny jav a túto kondenzáciu môžete utrieť suchou utierkou.
Zvuk prúdenia vzduchu Bzučanie Klopanie	Chladiace prostriedky cirkulujúce v chladiacich potrubíach spôsobujú erupciu zvuku a vrčanie, čo je normálne a nemá to vplyv na chladiaci účinok. Bzučanie bude vytvárané činnosťou kompresora a to hlavne pri jeho spúšťaní alebo vypínaní. Elektromagnetický ventil alebo elektrický spínací ventil bude klopať, čo je normálny jav a nemá vplyv na prevádzku spotrebiča.

Tabuľka 1 Klimatické triedy

Trieda	Symbol	Rozsah teplôt okolia: °C
Predĺžené mierne	SN	+ 10 do + 32
Mierne	N	+ 16 do + 32
Subtropické	ST	+ 16 do + 38
Tropické	T	+ 16 do + 43

Rozšírené mierne: „toto chladiace zariadenie je určené na použitie pri teplotách okolia od 10°C do 32°C“.

mierne: „toto chladiace zariadenie je určené na použitie pri teplotách okolia od 16°C do 32°C“.

Subtropické: „toto chladiace zariadenie je určené na použitie pri teplotách okolia od 16° C do 38° C“;

Tropické: „toto chladiace zariadenie je určené na použitie pri teplotách okolia od 16°C do 43°C“.

Špeciálne pre novú európsku normu

- Objednané diely v nasledujúcej tabuľke je možné získať z ___:

Objednaná časť	Poskytuje	Minimálny čas potrebný na poskytnutie
termostaty	Profesionálny personál údržby	Minimálne 7 rokov po uvedení posledného modelu na trh
tepelné senzory	Profesionálny personál údržby	Minimálne 7 rokov po uvedení posledného modelu na trh
dosky s plošnými spojmi	Profesionálny personál údržby	Minimálne 7 rokov po uvedení posledného modelu na trh
zdroje svetla	Profesionálny personál údržby	Minimálne 7 rokov po uvedení posledného modelu na trh
kľučky dverí	Profesionálni opravári a finálni používatelia	Minimálne 7 rokov po uvedení posledného modelu na trh
pánty dverí	Profesionálni opravári a finálni používatelia	Minimálne 7 rokov po uvedení posledného modelu na trh
podnosy	Profesionálni opravári a finálni používatelia	Minimálne 7 rokov po uvedení posledného modelu na trh
koše	Profesionálni opravári a finálni používatelia	Minimálne 7 rokov po uvedení posledného modelu na trh
tesnenia dverí	Profesionálni opravári a finálni používatelia	Minimálne 10 rokov po uvedení posledného modelu na trh

- Najkratšia doba na poskytnutie popredajných náhradných dielov je 15 pracovných dní.

Vážený zákazník

1. Ak chcete produkt vrátiť alebo vymeniť, obráťte sa na obchod, v ktorom ste ho kúpili.

(Nezabudnite priniesť nákupnú faktúru)

2. Ak sa váš produkt pokazí a je potrebné ho opraviť, kontaktujte poskytovateľa popredajného servisu.

comfee

Manual de Usuario

Congelador vertical

RCU63LS2

RCU63WH2



Por favor lea atentamente este Manual antes del uso. Guarde bien este Manual en una forma adecuada para la referencia futura.

www.midea.com

CONTENIDOS

1 Advertencias de seguridad	
1.1 Advertencia	1-2
1.2 Significado de los símbolos de advertencia de seguridad.....	3
1.3 Advertencias relacionadas con la electricidad.....	3
1.4 Advertencias relacionadas con el uso	4
1.5 Advertencias relacionadas con la colocación de artículos	5
1.6 Advertencias para energía.....	5
1.7 Advertencias relacionadas con la disposición	5
2 Uso apropiado de congelador vertical	
2.1 Nombres de componentes	6
2.2 Control de temperatura.....	7
2.3 Colocación.....	7
2.4 Comenzar a usar	7
2.5 Consejos para ahorrar energía.....	7
2.6 Patas de nivelación	8
2.7 Cambio de puertas derecha-izquierda	8
3 Mantenimiento de congelador vertical	
3.1 Limpieza	11
3.2 Descongelación.....	11
3.3 Dejar de usar	11
4 Resolución de problemas	12

ESTIMADO CLIENTE:

Muchas gracias por comprar el congelador vertical, para asegurar el mejor resultado de su nuevo congelador vertical, tarde un poco tiempo para leer las instrucciones simples en el manual. Asegúrese de que se disponga el material de embalaje de acuerdo con los requisitos actuales para el medio ambiente. Al desechar cualquier equipamiento del congelador vertical, póngase en contacto con el departamento local de tratamiento de residuos para consejos sobre un tratamiento seguro. El aparato solo debe ser utilizado para los fines establecidos.

1 Advertencias de seguridad

1.1 Advertencia



Advertencia: riesgo de incendio / materiales inflamables

Este aparato está diseñado para usarse en aplicaciones domésticas y similares, como áreas de cocina del personal en tiendas, oficinas y otros entornos de trabajo; casas de campo y clientes en hoteles, moteles y otros entornos residenciales; ambientes tipo cama y desayuno; servicio de comidas y aplicaciones similares no minoristas.

Este aparato no está diseñado para ser utilizado por personas (incluidos niños) con capacidades físicas, sensoriales o mentales reducidas, o falta de experiencia y conocimiento, a menos que hayan recibido supervisión o instrucciones sobre su uso por parte de persona responsable de su seguridad.

Se debe supervisar a los niños para asegurarse de que no jueguen con el aparato.

Si el cable de alimentación está dañado, debe ser reemplazado por el fabricante, su agente de servicio o persona calificada similar, a fin de evitar riesgos.

No almacene sustancias explosivas como latas de aerosol con un propulsor inflamable en este aparato.

El aparato debe desenchufarse después de su uso y antes de realizar el mantenimiento del usuario en el mismo.

Advertencia: Mantenga abierta la ventilación, en el gabinete del aparato o en la estructura incorporada, sin obstrucciones.

Advertencia: No utilice dispositivos mecánicos u otros medios para acelerar el proceso de descongelación, que no sean los recomendados por el fabricante.

Advertencia: No dañe el circuito refrigerante.

Advertencia: No utilice aparatos eléctricos dentro de los compartimentos de almacenamiento de alimentos del aparato, a menos que sean del tipo recomendado por el fabricante.

Advertencia: Abandone el refrigerador de acuerdo con los reguladores locales, ya que utiliza gas y refrigerante de soplado inflamable.

Advertencia: Asegúrese de que el cable de alimentación no esté atrapado o dañado al colocar el aparato.

Advertencia: No ubique múltiples tomacorrientes portátiles o fuentes de alimentación portátiles en la parte posterior del aparato.

No utilice cables de extensión ni adaptadores sin conexión a tierra (dos clavijas).

Peligro: Riesgo de atrapamiento de niños. Antes de tirar su viejo refrigerador o congelador:

- Quite las puertas.

- Deje los estantes en su lugar para que los niños no puedan subirse fácilmente.

El refrigerador debe estar desconectado de la fuente de alimentación antes de intentar la instalación del accesorio.

El refrigerante y los materiales espumantes de ciclopentano utilizados para la aplicación son inflamables. Por lo tanto, cuando se desecha el aparato, se debe mantener alejado de cualquier fuente de fuego y ser recuperado por una compañía de recuperación especial con la calificación correspondiente en lugar de desecharse por combustión, con el fin de evitar daños al medio ambiente o cualquier otro daño.

Es necesario, para puertas o tapas con cerraduras y llaves, mantenerse las llaves fuera del alcance de los niños y ajenas del aparato de refrigeración, con el fin de evitar que los niños queden encerrados en el interior.

Para norma EN: Este aparato puede ser utilizado por niños de más de 8 años y personas con capacidades físicas, sensoriales o mentales reducidas o falta de experiencia y conocimiento si se les ha dado supervisión o instrucciones sobre su uso seguro y entiende los riesgos involucrados. A los niños no se les permite jugar con el aparato. La limpieza y el mantenimiento del usuario no deben ser llevados a cabo por niños sin supervisión. Los niños de 3 a 8 años pueden meter objetos en y sacarlos del dispositivo de refrigeración.

Para evitar la contaminación de los alimentos, respete las siguientes instrucciones:

- Abrir la puerta durante largo tiempo puede provocar un aumento significativo de la temperatura en los compartimentos del aparato.
- Limpie regularmente las superficies que puedan entrar en contacto con los alimentos y los sistemas de drenaje accesibles.
- Limpie los tanques de agua si no ha usado ellos por 48 horas; Enjuague el sistema de agua conectado con agua que no se ha extraído por 5 días. (nota 1)
- Almacene la carne cruda y pescado en recipientes adecuados en el refrigerador para que no estén en contacto con otros alimentos ni goteen sobre ellos.
- Son aplicables los compartimentos de comidas congeladas de dos estrellas para almacenar las comidas pre-congeladas, almacenar o hacer helados, y hacer cúbicos de hielo. (nota 2)
- No son aplicables para congelar los alimentos frescos los compartimentos de una-, dos - y tres estrellas. (nota 3)
- Para aparatos sin compartimento de 4 estrellas: este aparato de refrigeración no es apto para congelar alimentos. (Nota 4)
- Si el aparato de refrigeración se deja vacío durante largos períodos, apague, descongele, limpie, seque y deje la puerta abierta para evitar que se forme moho dentro del aparato.

Notas 1, 2, 3, 4: Por favor confirme si es aplicable según el tipo de compartimento de su producto.

Para un aparato independiente: este aparato de refrigeración no es diseñado para utilizarse como aparato empotrado.

Advertencia: Para evitar los peligros causados por la inestabilidad de la aplicación, debe fijarse según las instrucciones.

Advertencia: Solo se puede conectar con el suministro de agua potable. (Aplicable a las máquinas de hielo)

Para Evitar Que Un Niño Quede Atrapado, Mantenga Fuera Del Alcance De Los Niños y No En Las Proximidades Del Congelador (O Refrigerador). (Aplicable a los productos con cerraduras)

1.2 Significado de los símbolos de advertencia de seguridad



Símbolos de prohibición

Los símbolos indican asuntos prohibidos, y esos comportamientos están prohibidos. El incumplimiento de las instrucciones puede dar lugar a daños en el producto o poner en peligro la seguridad personal de los usuarios.



Símbolos de advertencia

Los símbolos indican los asuntos que se deben seguir y esos comportamientos deben ejecutarse estrictamente de acuerdo con los requisitos de operación. El incumplimiento de las instrucciones puede dar lugar a daños en el producto o poner en peligro la seguridad personal de los usuarios.



Símbolos de nota

Los símbolos indican los asuntos a los que prestar atención, y estos comportamientos se tendrán especialmente en cuenta. Se necesitan debidas precauciones, de lo contrario, se producirán lesiones leves o moderadas o daños al producto.

El presente manual contiene mucha información importante de seguridad que los usuarios deberán observar.

1.3 Advertencias relacionadas con la electricidad

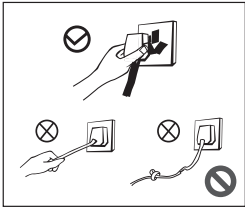

- No tire del cable de alimentación al desconectar el enchufe del congelador vertical. Sujete firmemente la clavija y extráigala directamente del tomacorriente.
- No dañe el cable de alimentación bajo ninguna condición para garantizar el uso de seguridad, ni lo utilice cuando el cable de alimentación esté dañado o el enchufe esté desgastado.
- El cable de alimentación desgastado o dañado se sustituirá en las estaciones de mantenimiento autorizadas por el fabricante.

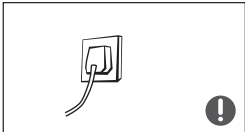

- El enchufe debe estar en contacto con el tomacorriente, de lo contrario, podría producir fuegos. Asegúrese de que se equipe un electrodo de tierra del tomacorriente con un cable a tierra confiable.

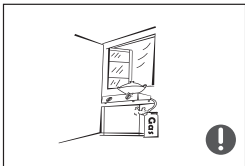

- Cierre la válvula de escape de gas y luego abra las puertas y ventanas en caso de fuga de gas y otros gases inflamables. No desenchufe el congelador vertical y otros electrodomésticos, ya que la chispa puede provocar un incendio.

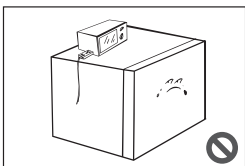

- Para garantizar la seguridad, no se recomienda colocar reguladores, ollas arroceras, hornos microondas y otros aparatos en la parte superior del congelador vertical, sin incluir los recomendados por el fabricante. No utilice aparatos eléctricos en la despensa de alimentos.

1.4 Advertencias relacionadas con el uso

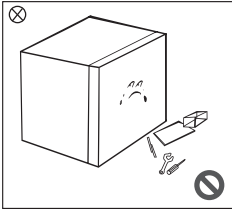

- No desmonte ni reconstruya arbitrariamente el congelador vertical, ni dañe el circuito refrigerante; el mantenimiento del aparato debe ser realizado por un especialista.
- El cable de alimentación dañado debe ser reemplazado por el fabricante, su departamento de mantenimiento o profesionales relacionados para evitar peligros.

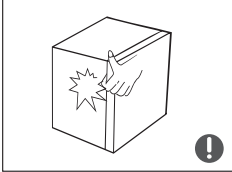

- Debido a que los espacios entre las puertas del congelador vertical y entre las puertas y el cuerpo del congelador vertical son pequeños, tenga en cuenta que no debe poner la mano en estas áreas para evitar apretar los dedos. Por favor, tenga cuidado al abrir la puerta del congelador vertical para evitar la caída de objetos.
- No recoja alimentos o recipientes con las manos mojadas en la cámara de congelación cuando el congelador vertical esté funcionando, especialmente recipientes de metal, para evitar la congelación.

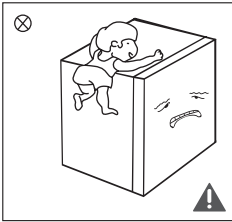

- No permita que los niños entren o suban al congelador vertical, para evitar que ellos estén sellados en el congelador vertical o que la caída del congelador vertical haga daño a los niños.
- No rocíe ni lave el congelador vertical; no lo coloque en lugares húmedos fáciles de salpicar con agua, con el fin de no afectar las propiedades de aislamiento eléctrico del congelador vertical.

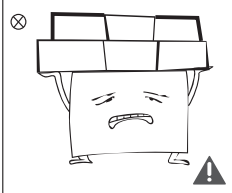

- No coloque objetos pesados sobre la parte superior del congelador vertical, ya que los objetos pueden caerse al abrir la puerta, e incluso se puede producir lesiones accidentales.
- Retire el enchufe en caso de fallo de alimentación o limpieza. No conecte el congelador vertical a la fuente de alimentación dentro de los cinco minutos para evitar daños al compresor debido a arranques sucesivos.

1.5 Advertencias relacionadas con la colocación de artículos

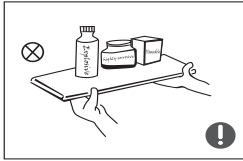

- No coloque artículos inflamables, explosivos, volátiles y altamente corrosivos en el congelador vertical para evitar daños al producto o accidentes de incendios.
- No coloque artículos inflamables cerca del congelador vertical para evitar incendios.

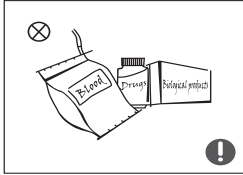

- Este producto es un congelador vertical doméstico y solo es aplicable para almacenamiento de alimentos. De acuerdo con los estándares nacionales, no debe utilizar el congelador vertical doméstico para otros propósitos, por ejemplo, almacenamiento de sangre, medicamentos o productos biológicos.

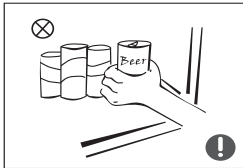

- No coloque artículos como envases de líquido embotellados o sellados, como cervezas y bebidas embotelladas en el congelador vertical para evitar estallidos y otras pérdidas.

1.6 Advertencias para energía

- 1) Es posible que el congelador vertical no funcione de manera consistente cuando se coloca durante un período prolongado por debajo del extremo frío del rango de temperaturas para el cual está diseñado el congelador vertical.
- 2) Es el hecho de que las bebidas efervescentes no deben almacenarse en los compartimentos o gabinetes de baja temperatura, y que algunos productos como los helados de agua no deben consumirse demasiado fríos;
- 3) Es necesario no exceder el (los) tiempo(s) de almacenamiento recomendado(s) por los fabricantes de alimentos para cualquier tipo de alimentos y particularmente para alimentos congelados comercialmente en congelador vertical y compartimento o gabinete de almacenamiento de alimentos congelados;
- 4) Se debe prestar necesaria atención a evitar un aumento indebido de la temperatura de los alimentos congelados mientras se descongela el aparato de refrigeración, como envolver los alimentos congelados en varias capas de periódico.
- 5) Es el hecho de que un aumento de la temperatura de los alimentos congelados durante la descongelación manual, el mantenimiento o la limpieza podría acortar la vida útil del almacenamiento.

1.7 Advertencias relacionadas con la disposición

Los refrigerantes y materiales espumantes de ciclopentano del congelador vertical son materiales combustibles y los congeladores verticales desechados deben aislarse de las fuentes de fuego y no pueden quemarse. Por favor, transfiera el congelador vertical a empresas de reciclaje profesionales calificadas para su procesamiento para evitar daños al medio ambiente u otros peligros.



Retire la puerta del congelador vertical y los estantes que se colocarán correctamente para evitar accidentes de niños al entrar y jugar en el congelador vertical.



Disposición correcta de este producto

Esta marca indica que este producto no debe desecharse con otros desechos domésticos. Con el fin de evitar posibles daños al medio ambiente o la salud humana por la disposición incontrolada de residuos, recicle de manera responsable para promover la reutilización sostenible de los recursos materiales. Para devolver su dispositivo usado, utilice los sistemas de devolución y recolección o comuníquese con el minorista donde compró el producto. Pueden tomar este producto para reciclaje ambientalmente seguro.

2 Uso apropiado de congelador vertical

2.1 Nombres de componentes

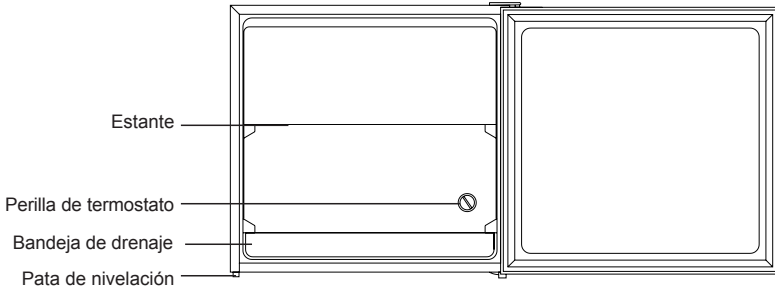

(La figura anterior sirve solo para referencia. La configuración real dependerá del producto físico o la declaración del distribuidor)

- El congelador vertical a baja temperatura puede mantener los alimentos frescos durante mucho tiempo y se utiliza principalmente para almacenar alimentos congelados y hacer hielo.
Es más eficiente energéticamente colocar los alimentos en la posición mostrada en la figura anterior.
- El congelador vertical es adecuado para el almacenamiento de carne, pescado, camarón, pasteles y otros alimentos que no se consuman a corto plazo.
- Los trozos de carne se deben dividir preferiblemente en trozos pequeños para facilitar el acceso. Tenga en cuenta que los alimentos se consumirán dentro del tiempo de almacenamiento.

2.2 Control de temperatura

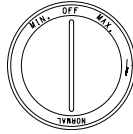

(La figura anterior sirve solo para referencia. La configuración real dependerá del producto físico o la declaración del distribuidor)

- Las marcas sobre la perilla de control indican "MIN, NORMAL, MAX y APAGADO" de diferentes niveles de temperatura.
"MIN." es el ajuste más cálido;
"MAX." es el ajuste más frío;
Para un uso normal, ajuste la perilla de control en la posición "NORMAL".
Posición recomendada: "NORMAL"

2.3 Colocación

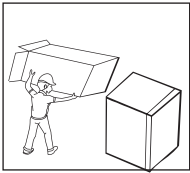

- Antes de usar el congelador vertical, retire todos los materiales de embalaje, incluidos los cojines de fondo, almohadillas de espuma y cintas en el congelador vertical; rasgue la película protectora en la puerta y el cuerpo del congelador vertical.

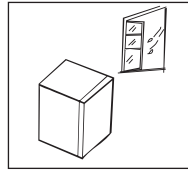

- El congelador vertical debe colocarse en un lugar interior bien ventilado; el suelo será plano y firme.

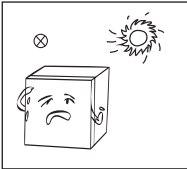

- Mantenga alejado del calor y evite la luz solar directa. No coloque el congelador vertical en lugares húmedos o acuosos para evitar la oxidación o la reducción del efecto aislante.

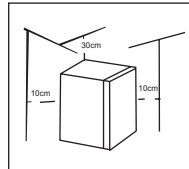

- El espacio superior del congelador vertical debe ser mayor de 30cm, y las distancias desde ambos lados y la parte posterior deberán ser superiores a 10cm para facilitar la disipación de calor.

2.4 Comenzar a usar

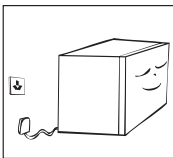

- El congelador vertical debe colocarse durante media hora antes de conectar la alimentación cuando se inicia por primera vez.
- El congelador vertical deberá funcionar por 2 a 3 horas antes de cargar los alimentos frescos o congelados; el congelador vertical funcionará con antelación durante más de 4 horas en verano, teniendo en cuenta que la temperatura ambiente es alta.

2.5 Consejos para ahorrar energía

- El aparato debe ubicarse en el área más fresca de la habitación, lejos de electrodomésticos que produzcan calor o conductos de calefacción, y fuera de la luz solar directa.
- Deje que los alimentos calientes se enfríen a temperatura ambiente antes de colocarlos en el aparato. La sobrecarga del aparato obliga al compresor a funcionar por más tiempo. Los alimentos que se congelan muy lentamente pueden perder calidad o podrirse.
- Asegúrese de envolver los alimentos adecuadamente y seque los recipientes antes de colocarlos en el aparato. Esto reduce la acumulación de escarcha dentro del aparato.
- El compartimiento de almacenamiento del aparato no debe estar forrado con papel de aluminio, papel encerado o toallas de papel. Los revestimientos interfieren con la circulación de aire frío, lo que hace que el aparato sea menos eficiente.
- Organice y etiquete los alimentos para reducir las aberturas de las puertas y las búsquedas prolongadas. Retire tantos objetos como sea necesario a la vez y cierre la puerta lo antes posible.

2.6 Patas de nivelación

Diagrama esquemático de las patas de nivelación

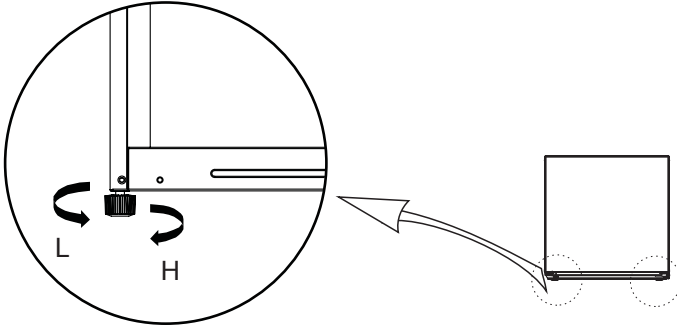



(La figura anterior sirve solo para referencia. La configuración real dependerá del producto físico o la declaración del distribuidor)

Procedimientos de ajuste:

- Gire las patas en sentido horario para levantar el congelador vertical;
- Gire las patas en sentido antihorario para bajar el congelador vertical;
- Ajuste las patas derecha e izquierda según los procedimientos anteriores a un nivel horizontal.

2.7 Cambio de puertas derecha-izquierda

Lista de herramientas suministradas por el usuario.	
	Destornillador de cruz
	Destornillador de punta delgada
	Cinta adhesiva

- 1) Retire todos los alimentos de los estantes de puerta. Fije la puerta con cintas.

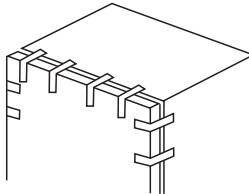

2) Desmonte las tapas de orificio, la cubierta de la bisagra superior y los tornillos de ajuste de la bisagra superior, y quite la bisagra superior, mantenga la puerta vertical en todo el proceso para evitar caerse;

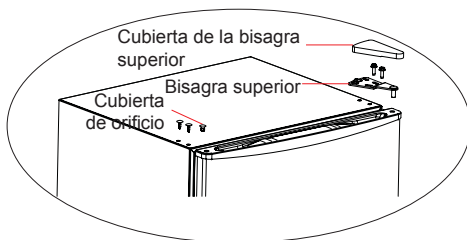
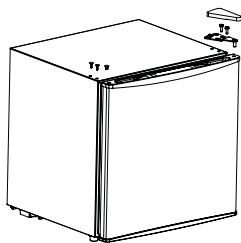

3) Retire la puerta;

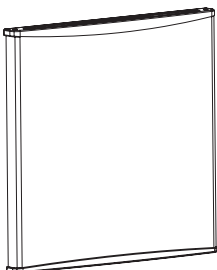

4) Desmonte la bisagra inferior y pata de nivelación;

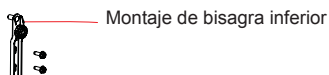
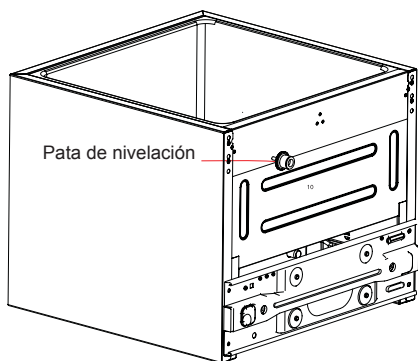

5) Instale la bisagra inferior y la pata de nivelación del lado izquierdo inferior del gabinete y del lado derecho inferior respectivamente;

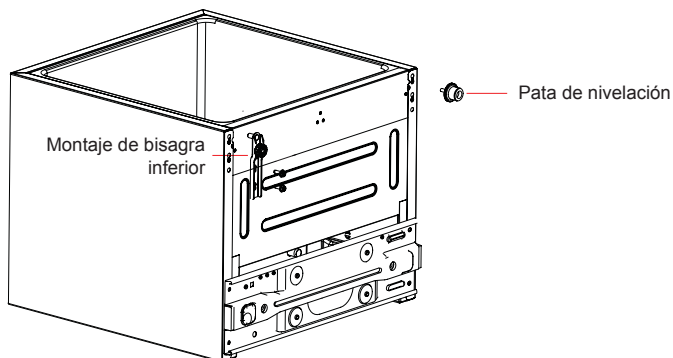

6) Coloque verticalmente la puerta sobre la bisagra inferior y valide la estanquidad de la junta de puerta, luego instale la bisagra superior ajustando los tornillos y la cubierta de bisagra, finalmente cubra las tapas de orificios del lado derecho superior.

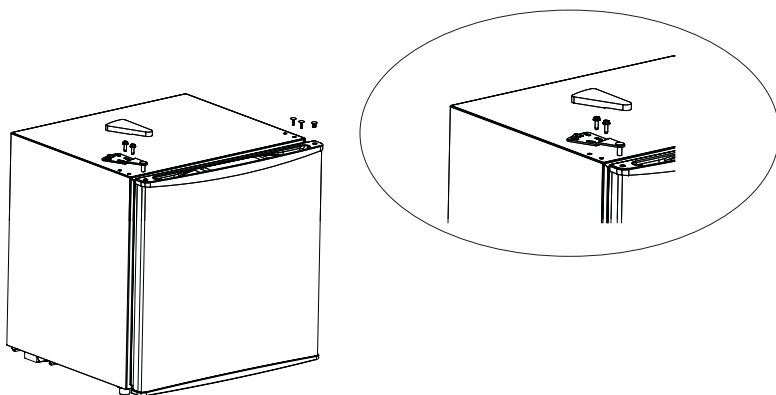

(La figura anterior sirve solo para referencia. La configuración real dependerá del producto físico o la declaración del distribuidor)

3 Mantenimiento de congelador vertical

3.1 Limpieza

- Los polvos detrás del congelador vertical y en el suelo deben limpiarse a tiempo para mejorar el efecto de enfriamiento y ahorrar la energía.
- Revise la junta de puerta regularmente para asegurarse de que no haya residuos. Limpie la junta de puerta con un paño suave humedecido con agua jabonosa o detergente diluido.
- El interior del congelador vertical debe limpiarse regularmente para evitar olores.
- Apague la fuente de alimentación, retire todos los alimentos, bebidas, estantes, cajones, etc. antes de limpiar el interior.
- Use un paño suave o una esponja para limpiar el interior del congelador vertical, con dos cucharadas de bicarbonato de sodio y un litro de agua tibia. Luego enjuague con agua y limpie. Después de la limpieza, abra la puerta y deje que se seque naturalmente antes de encender la fuente de alimentación.
- Para áreas que son difíciles de limpiar en el congelador vertical (como espacios estrechos, huecos o esquinas), se recomienda limpiarlas regularmente con un trapo suave, un cepillo suave, etc. y, cuando sea necesario, combinarlas con algunas herramientas auxiliares (como palos delgados) para garantizar que no se acumulen contaminantes ni bacterias en dichas áreas.
- No use jabón, detergente, exfoliante en polvo, limpiador en aerosol, etc., ya que pueden causar olores en el interior del congelador vertical o alimentos contaminados.
- Limpie el marco de la botella, los estantes y los cajones con un paño suave humedecido con agua jabonosa o detergente diluido. Séquelo con un paño suave o de forma natural.
- Limpie la superficie exterior del congelador vertical con un paño suave humedecido con agua jabonosa, detergente, etc., y luego séquela.
- No use cepillos duros, bolas de acero de limpieza, cepillos de alambre, abrasivos (como pastas dentales), solventes orgánicos (como alcohol, acetona, aceite de plátano, etc.), agua hirviendo, elementos ácidos o alcalinos, que pueden dañar la superficie y el interior. El agua hirviendo y los disolventes orgánicos como el benceno pueden deformar o dañar las piezas de plástico.
- No enjuague directamente con agua u otros líquidos durante la limpieza para evitar cortocircuitos o afectar el aislamiento eléctrico después de la inmersión.



⚠ Desenchufe el congelador vertical para descongelar y limpiar.

3.2 Descongelación

- El congelador vertical se descongelará manualmente. Desconecte la clavija del tomacorriente, abra la puerta y retire toda la comida a un lugar fresco. Se recomienda eliminar la escarcha por un rascador de plástico, o dejar que la temperatura aumente naturalmente hasta que la escarcha se derrita. A continuación, limpie el hielo y el agua restantes, y conecte el enchufe para encender el congelador.

⚠ No se deben utilizar otros dispositivos mecánicos u otros medios para acelerar, excepto los recomendados por el fabricante. No dañe el circuito refrigerante.

3.3 Dejar de usar

Fallo de fuente de alimentación: Los alimentos se pueden conservar durante un par de horas incluso en verano en caso de corte de energía; se recomienda reducir la frecuencia de apertura de la puerta y no poner alimentos frescos en el congelador vertical.

Sin usar por largo tiempo: Desenchufe el congelador vertical que no se ha utilizado durante mucho tiempo para la limpieza. Mantenga la puerta abierta para evitar el mal olor.

Movimiento: No gire al revés ni vibre el congelador vertical, cuyo ángulo de carga no puede ser superior a 45°.

No sujete la puerta y la bisagra al mover esta unidad.

⚠ Se recomienda un funcionamiento continuo cuando se enciende el congelador vertical. Por favor, no detenga el congelador vertical en circunstancias normales para no afectar su vida útil.

4 Resolución de problemas

El usuario puede controlar los siguientes problemas sencillos. Llame al departamento de servicio post-venta si los problemas no se liquidan.

No funciona	<p>Verifique si el congelador vertical está enchufado y conectado a la alimentación;</p> <p>Bajo voltaje;</p> <p>Verifique si la perilla de control de temperatura está en el área de trabajo;</p> <p>Fallo de alimentación o circuito de disparo.</p>
Olor	<p>Los alimentos de olor deben envolverse estrechamente;</p> <p>Verifique si los alimentos están podridos;</p> <p>Verifique si se debe limpiar el interior.</p>
Funcionamiento a largo plazo del compresor	<p>Es normal que el congelador vertical funcione durante más tiempo en verano cuando la temperatura ambiente es más alta;</p> <p>No ponga demasiada comida en el congelador vertical a la vez;</p> <p>No ponga los alimentos hasta que se enfríen;</p> <p>Apertura frecuente de la puerta del congelador vertical;</p> <p>Capa de escarcha gruesa (es necesaria la descongelación).</p>
La puerta del congelador vertical no se puede cerrar correctamente	<p>La puerta del congelador vertical está atascada por los paquetes de alimentos;</p> <p>Demasiada comida;</p> <p>Congelador vertical no nivelado.</p>
Ruidos fuertes	<p>Verifique si el suelo es plano y si la colocación del congelador vertical es estable;</p> <p>Verifique si los accesorios del congelador vertical están colocados correctamente.</p>
Dificultad transitoria en la apertura de puerta	<p>Después de la refrigeración, habrá diferencia de presión entre el interior y el exterior del congelador vertical para dar lugar a dificultades transitorias en la apertura de puerta. Es un fenómeno físico normal.</p>
Sobrecalentamiento de pared lateral Condensación superficial	<p>La carcasa del congelador vertical puede emitir calor durante la operación, especialmente en verano, lo que es causado por la radiación del condensador y es un fenómeno normal.</p> <p>Condensación: el fenómeno de condensación se detectará en la superficie exterior y los sellos de puerta del congelador vertical cuando la humedad ambiental es grande, lo que es un fenómeno normal, y la condensación se puede limpiar con una toalla seca.</p>
Sonido del flujo de aire Zumbido Taqué	<p>Los refrigerantes que circulan en las líneas de refrigerante emitirán una erupción del sonido y gruñidos, lo cual es normal y no afecta el efecto de enfriamiento.</p> <p>El zumbido se generará al hacer funcionar el compresor, especialmente al encenderse o apagarse.</p> <p>La electroválvula o la válvula de conmutación eléctrica retumbará, lo que es un fenómeno normal y no afecta a la operación.</p>

Tabla 1 Clases climáticas

Clase	Símbolo	Rango de temperatura ambiente °C
Templado extendido	SN	+ 10 a + 32
Templado	N	+ 16 a + 32
Subtropical	ST	+ 16 a + 38
Tropical	T	+ 16 a + 43

Templado extendido: 'Este aparato de refrigeración está destinado a utilizarse en un rango de temperatura ambiental de 10°C a 32°C';

Templado: 'Este aparato de refrigeración está destinado a utilizarse en un rango de temperatura ambiental de 16°C a 32°C';

Subtropical: 'Este aparato de refrigeración está destinado a utilizarse en un rango de temperatura ambiental de 16°C a 38 °C';

Tropical: 'Este aparato de refrigeración está destinado a utilizarse en un rango de temperatura ambiental de 16°C a 43°C';

Especial para nuevo estándar europeo

- Las piezas de orden en la siguiente tabla pueden ser adquiridas por canal ___:

Pieza pedida	Suministrada por	Tiempo mínimo requerido para provisión
Termostatos	Personal de mantenimiento profesional	Al menos 7 años después de que el último modelo esté lanzado en el mercado
Sensores de temperatura	Personal de mantenimiento profesional	Al menos 7 años después de que el último modelo esté lanzado en el mercado
Tablero de circuito impreso	Personal de mantenimiento profesional	Al menos 7 años después de que el último modelo esté lanzado en el mercado
Fuentes de luz	Personal de mantenimiento profesional	Al menos 7 años después de que el último modelo esté lanzado en el mercado
Manijas de puerta	Reparadores profesionales y usuarios finales	Al menos 7 años después de que el último modelo esté lanzado en el mercado
Bisagras de puerta	Reparadores profesionales y usuarios finales	Al menos 7 años después de que el último modelo esté lanzado en el mercado
Bandejas	Reparadores profesionales y usuarios finales	Al menos 7 años después de que el último modelo esté lanzado en el mercado
Cestas	Reparadores profesionales y usuarios finales	Al menos 7 años después de que el último modelo esté lanzado en el mercado
Juntas de puerta	Reparadores profesionales y usuarios finales	Al menos 10 años después de que el último modelo esté lanzado en el mercado

- El período mínimo para suministrar repuestos de postventa es 15 días hábiles

Estimado cliente

- Si desea devolver o reemplazar el producto, comuníquese con la tienda donde compra.
(Recuerde traer la factura de compra)
- Si su producto se descompone y necesita reparación, comuníquese con el proveedor de servicios postventa.



MIDEA EUROPE GmbH

Ludwig-Erhard-Straße 14
65760 Eschborn, Germany

Tel.: +49 6196 90 20 0

Fax: +49 6196 90 20 120

E-Mail: info-meg@midea.com

Homepage: www.mideagermany.de

Im Servicefall:

Tel.: +49 6196 90 20 0

Fax: +49 6196 90 20 120

E-Mail: service-meg@midea.com